

CATÁLOGO DE JUNTAS

LINHA LEVE

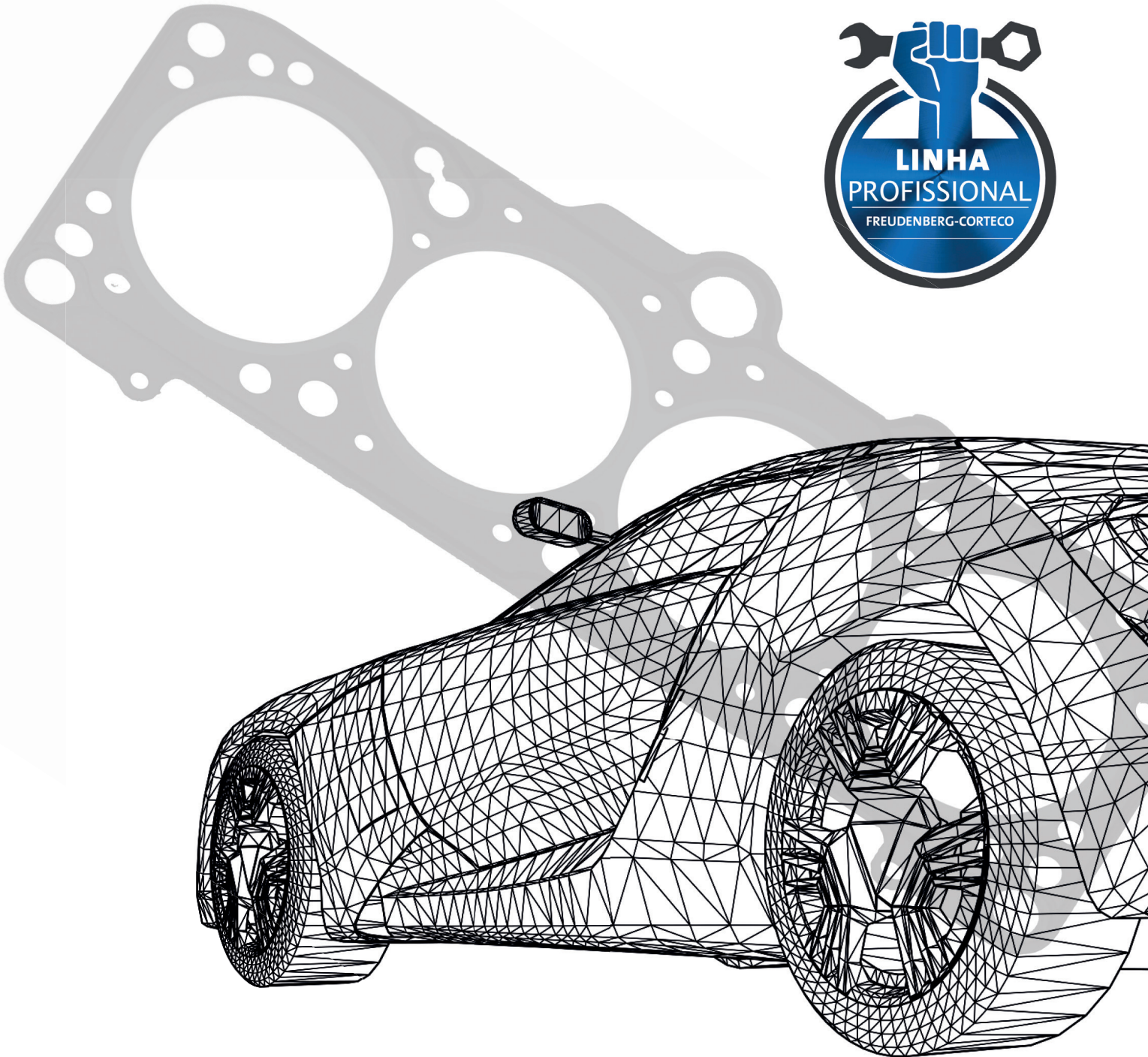

Sobre a Freudenberg-NOK

A Freudenberg-NOK Sealing Technologies é uma joint venture formada pela união da alemã Freudenberg com a japonesa NOK. A companhia atua nos mais diversos segmentos, como o automotivo, industrial e reposição. Especializada no desenvolvimento e produção de retentores, o-rings, vedações hidráulicas e pneumáticas, a Freudenberg-NOK Sealing Technologies integra a Unidade de Negócios de Tecnologia em Controle de Vibração e Vedação.

Presente no Brasil desde 1973, a Freudenberg-NOK Sealing Technologies possui unidade fabril em Diadema (SP), onde emprega cerca de 500 pessoas. Além de atender a todas as montadoras e principais indústrias do país, exporta para a América Latina, Estados Unidos e Europa.

Sobre o Grupo Freudenberg

A Freudenberg é um grupo de tecnologia global que fortalece seus clientes e a sociedade de forma duradoura por meio de inovações orientadas para o futuro. Junto com os seus parceiros, clientes e institutos de pesquisa, o Grupo Freudenberg desenvolve tecnologias de ponta e excelentes produtos e serviços para mais de 30 mercados e para milhares de aplicações: selos de vedação, componentes de controle de vibração, não tecidos, filtros, produtos químicos especiais, produtos médicos, serviços de TI e os mais modernos produtos de limpeza.

Forte inovação, intensa orientação ao cliente, diversidade e espírito de equipe são os pilares do Grupo. A empresa, com 169 anos, vivencia fortemente seus valores: compromisso com a excelência, confiabilidade, proatividade e ação responsável.

Em 2017, o Grupo Freudenberg empregou mais de 48.000 pessoas em quase 60 países em todo o mundo e gerou vendas de aproximadamente € 9,3 bilhões.

Para obter mais informações, visite www.freudenberg.com.



Família de Produtos



Retentores



Kit de Roda com Rolamento



Linha Leve e Utilitário

Composição:

- Retentores
- Rolamento
- Cupilha
- Porca
- Lubrificante



Kit de Direção Hidráulica

Linha Leve, Utilitário,
Pesado e Ônibus

Composição:

- Retentores
- Juntas
- Anéis de teflon
- Anéis de nylon



- Anéis em elastômero
- Abraçadeiras
- Travas
- Tampões



Kit de Transmissão Automática

Linha Leve e Utilitário

Composição:

- Retentores
- Juntas
- Arroelas de apoio
- Abraçadeiras
- O rings
- Anéis trava
- Anéis vedação



Coxins Hidráulicos e Convencionais

Linha Leve e Utilitário

Composição:

- Coxins de motor
- Câmbio
- Barra tensoras e bucha de bandeja

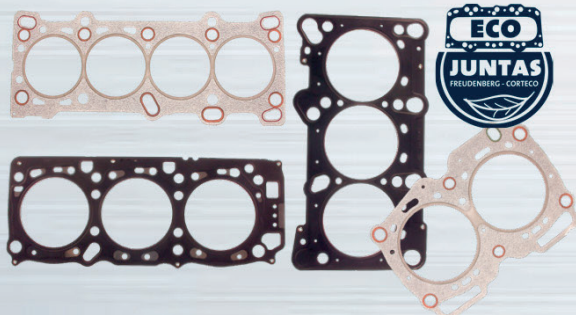

Kit de Juntas

Linha Leve

Composição:

- Juntas
- Ecojuntas





ÍNDICE

CITROËN	7 - 10
- KITS	7 - 8
- AVULSOS	9 - 10
FIAT	11 - 26
- KITS	11 - 22
- AVULSOS	23 - 26
FORD	27 - 38
- KITS	27 - 34
- AVULSOS	35 - 38
GENERAL MOTORS	39 - 56
- KITS	39 - 50
- AVULSOS	51 - 56
PEUGEOT	57 - 60
- KITS	57 - 58
- AVULSOS	59 - 60
RENAULT	61 - 62
- AVULSOS	61 - 62
TOYOTA	63 - 64
- AVULSOS	63 - 64
VOLKSWAGEN	65 - 86
- KITS	65 - 80
- AVULSOS	81 - 86
TABELA DE REFERÊNCIA CRUZADA	87 - 89
- TABELA DE REFERÊNCIA KITS	87
- TABELA DE REFERÊNCIA AVULSOS	88 - 89



LEGENDA

LEGENDA DE MATERIAIS

CÓD.	MATERIAL
A	GAXETA
AC	AÇO MACIÇO
AI	AÇO INOX
AL	ALUMÍNIO MACIÇO
AN	PAPELÃO HIDRAULICO
BI	BORRACHA INJETADA EM METAL
BO	BORRACHA INJETADA EM METAL
CA	COBRE / .AN
CB	CORTIÇA EMBORRACHADA
CB LT	CB COM LIMITADOR DE TORQUE
CI	AÇO COBREADO
CL	CORTIÇA EMBORRACHADA COM LONA
CU	COBRE MACIÇO
CV	AÇO VINCADO

CÓD.	MATERIAL
FB	FIBRA
FF	FLANDRES / .AN
GA	GUARNITAL AMARELO
GV	GUARNITAL VERDE
KB	KIT DE BORRACHA
ML	MULTILAYER
NT	NITRAPACK (.AN)
OR	ORIGINAL
PP	PAPEL PRESSPHAN
SC	SOLID CORE
SI	SILICONE
TM	TERMO MULTILAYER
VI	VITON

KITS
CITROËN

79403PRO - JOGO DE JUNTAS SUPERIOR

MOTOR TU3JP 1.4 L 8V

C3 1.4 L 8V 2003/.... - 207 1.4 L 8V 2004/... - 206 1.4 L 8V 2006/2009 - HOGGAR 1.4 L 8V 2010/2015

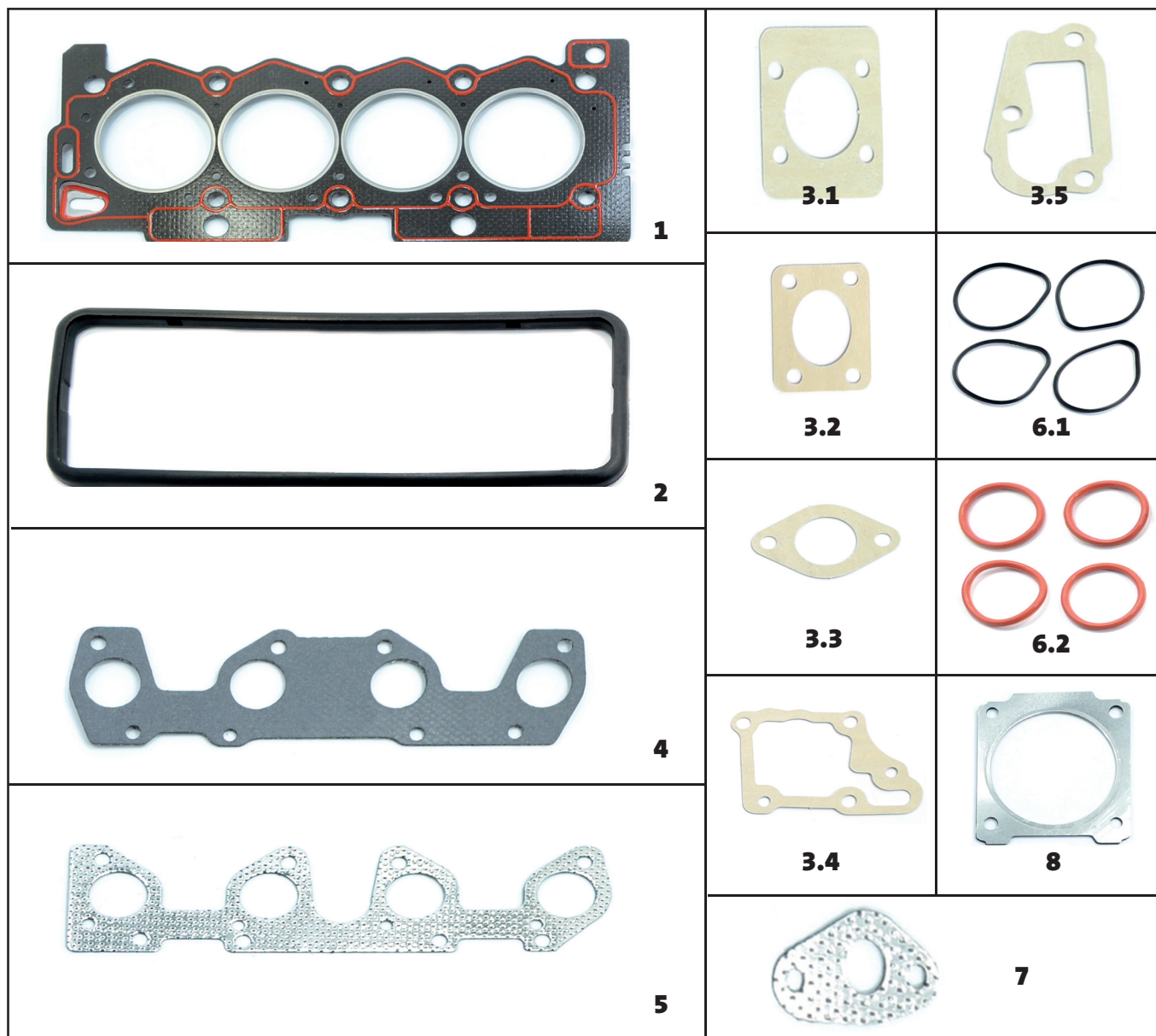

1: 82403-SC - JUNTA DO CABEÇOTE

2: 79403-BO - JUNTA DA TAMPA DE VÁLVULAS

3.1: 12530-AN - JUNTA

3.2: 12534-AN - JUNTA

3.3: 12537-AN - JUNTA

3.4: 12536-AN - JUNTA VÁLVULA TERMOSTÁTICA 1

3.5: 12533-AN - JUNTA VÁLVULA TERMOSTÁTICA 2

4: 12561-SC - JUNTA DO COLETOR DE ADMISSÃO

5: 12562-FF - JUNTA DO ESCAPAMENTO

6.1: 12533-BO - JUNTA DE ADMISSÃO

6.2: 12571-BO - ANEL DE ADMISSÃO VERMELHO

7: 30217-CV - JUNTA DO COLETOR DE ESCAPE

8: 12551-CV - JUNTA DA SAÍDA DO ESCAPE

ITENS AVULSOS
CITROËN

ITENS AVULSOS CITROËN



82403PRO - JUNTA DO CABEÇOTE FIBRA

451707 - MOTOR TU3JP 1.4 L 8V

C3 1.4 L 8V 2003/....

KITS
FIAT

79198PRO - JOGO DE JUNTAS SUPERIOR

MOTOR FIRE 1.4 L 8V

PALIO 1.4 L 8V 2005/2016 - SIENA 1.4 L 8V 2005/2010

DOBLO 1.4 L 8V 2009/2010 - PUNTO 1.4 L 8V 2007/2010

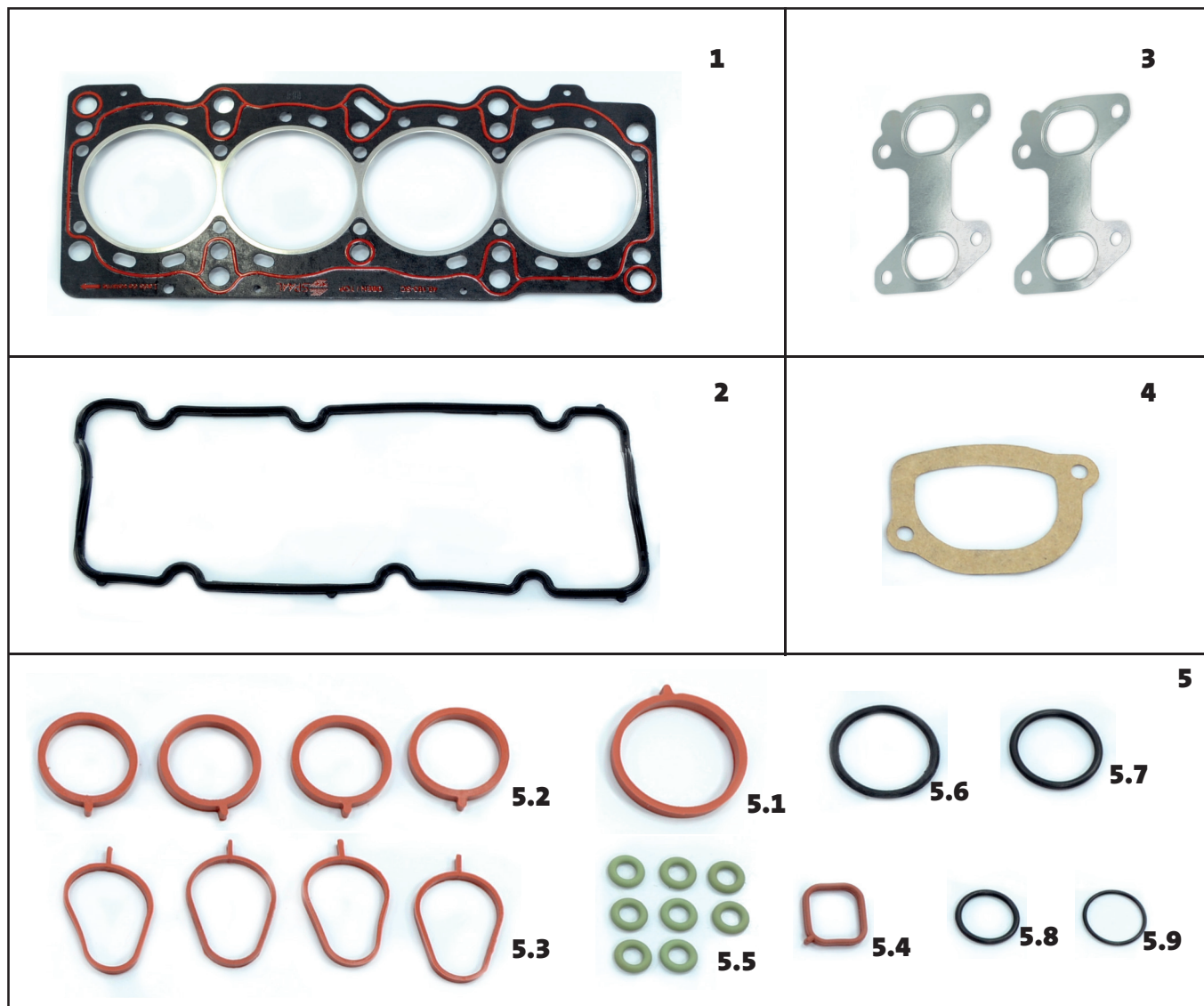

1: 82321-SC - JUNTA DO CABEÇOTE

2: 75613-BO - JUNTA DA TAMPA DE VÁLVULAS

3: 84612-CV - JUNTA DO COLETOR DE ESCAPE

4: 40048-GA - JUNTA DA VÁLVULA TERMOSTÁTICA

5: 40180-BO - KIT VEDADORES

5.1 - VEDADOR VERMELHO 1

5.2 - VEDADOR VERMELHO 2

5.3 - VEDADOR VERMELHO 3

5.4 - VEDADOR DE ADMISSÃO

5.5 - ANEL DE VEDAÇÃO VERDE

5.6 - ANEL DE VEDAÇÃO 1

5.7 - ANEL DE VEDAÇÃO 2

5.8 - ANEL DE VEDAÇÃO 3

5.9 - ANEL DE VEDAÇÃO 4

79257PRO - JOGO DE JUNTAS SUPERIOR

MOTOR FIRE 1.0/1.3 L 8V

UNO 1.0/1.3 L 8V 2001/2010 - PALIO 1.0/1.3 L 8V 2000/2010 - SIENA 1.0/1.3 L 8V 2007/2010

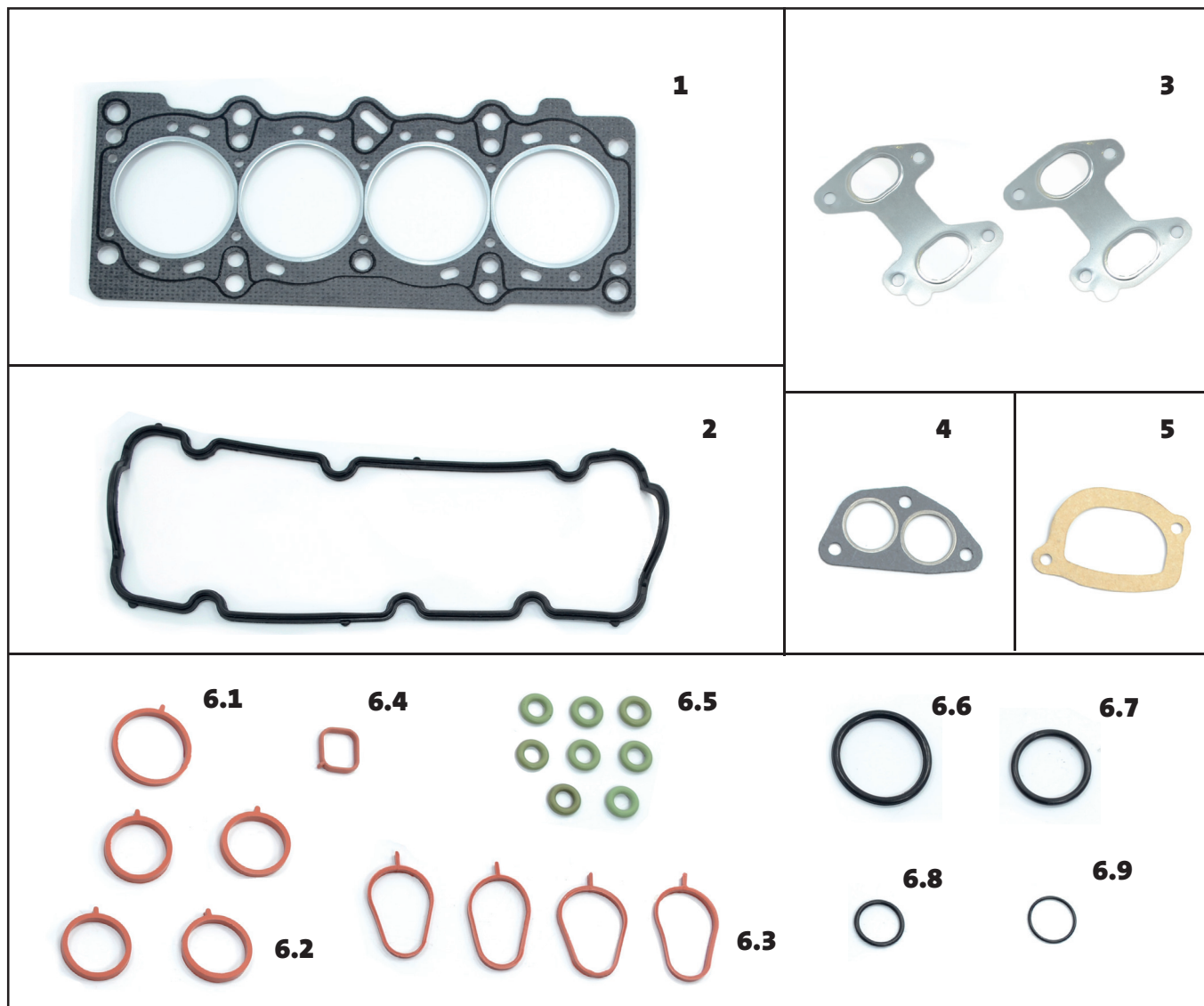

1: 82321-SC - JUNTA DO CABEÇOTE

2: 75613-BO - JUNTA DA TAMPA DE VÁLVULAS

3: 84612-CV - JUNTA DO COLETOR DE ESCAPE

4: 99356-SC - JUNTA DA SAÍDA DO ESCAPAMENTO

5: 40048-GA - JUNTA DA VÁLVULA TERMOSTÁTICA

6: 40180-BO - KIT VEDADORES

6.1 - VEDADOR VERMELHO 1

6.2 - VEDADOR VERMELHO 2

6.3 - VEDADOR VERMELHO 3

6.4 - VEDADOR DE ADMISSÃO

6.5 - ANEL DE VEDAÇÃO VERDE

6.6 - ANEL DE VEDAÇÃO 1

6.7 - ANEL DE VEDAÇÃO 2

6.8 - ANEL DE VEDAÇÃO 3

6.9 - ANEL DE VEDAÇÃO 4

KITS FIAT



79521PRO - JOGO DE JUNTAS SUPERIOR

MOTOR EFI/MPFI 1.6/1.8 L 8V

IDEA 1.6/1.8 L 8V 2003/2005 - MONTANA 1.6/1.8 L 8V 95/2005 - COBALT 1.8 L 8V 2012/2015

- PUNTO 1.8 L 8V 2007/2010

1: 82234-SC - JUNTA DO CABEÇOTE

2: 76351-BO - JUNTA DA TAMPA DE VÁLVULAS

3: 84616-SC - JUNTA DO COLETOR DE ESCAPE

4: 99592-AN - JUNTA DO COLETOR DE ADMISSÃO (MPFI)

5: 99591-AN - JUNTA DO COLETOR DE ADMISSÃO (EFI)

6: 07245-BO - ANEL DA BOMBA D'ÁGUA

7: 07267-BO - ANEL DA TAMPA LATERAL DO CABEÇOTE

8: 10886-BO - ANEL TAMPA DE ENCHIMENTO DO ÓLEO

9: 10884-AN - JUNTA DA BOMBA DE ÓLEO

10: 10057-AN - JUNTA DA VÁLVULA ACELERAÇÃO

11.1: 10208-KB - VEDAÇÃO VERMELHA 1

11.2: 10208-KB - VEDAÇÃO VERMELHA 2

11.3: 10208-KB - ANEL VERDE 1

11.4: 10208-KB - ANEL VERDE 2

11.5: 10208-KB - VEDAÇÃO DE ADMISSÃO 1

11.6: 10208-KB - VEDAÇÃO DE ADMISSÃO 2

79379PRO - JOGO DE JUNTAS SUPERIOR

MOTOR FIRE 1.0/1.3 L 8V

UNO 1.0/1.3 L 8V 2001/2010 - PALIO 1.0/1.3 L 8V 2000/2010

FIORINO 1.3 L 8V 2003/2006 - PALIO 1.0 L 8V 2003/2005

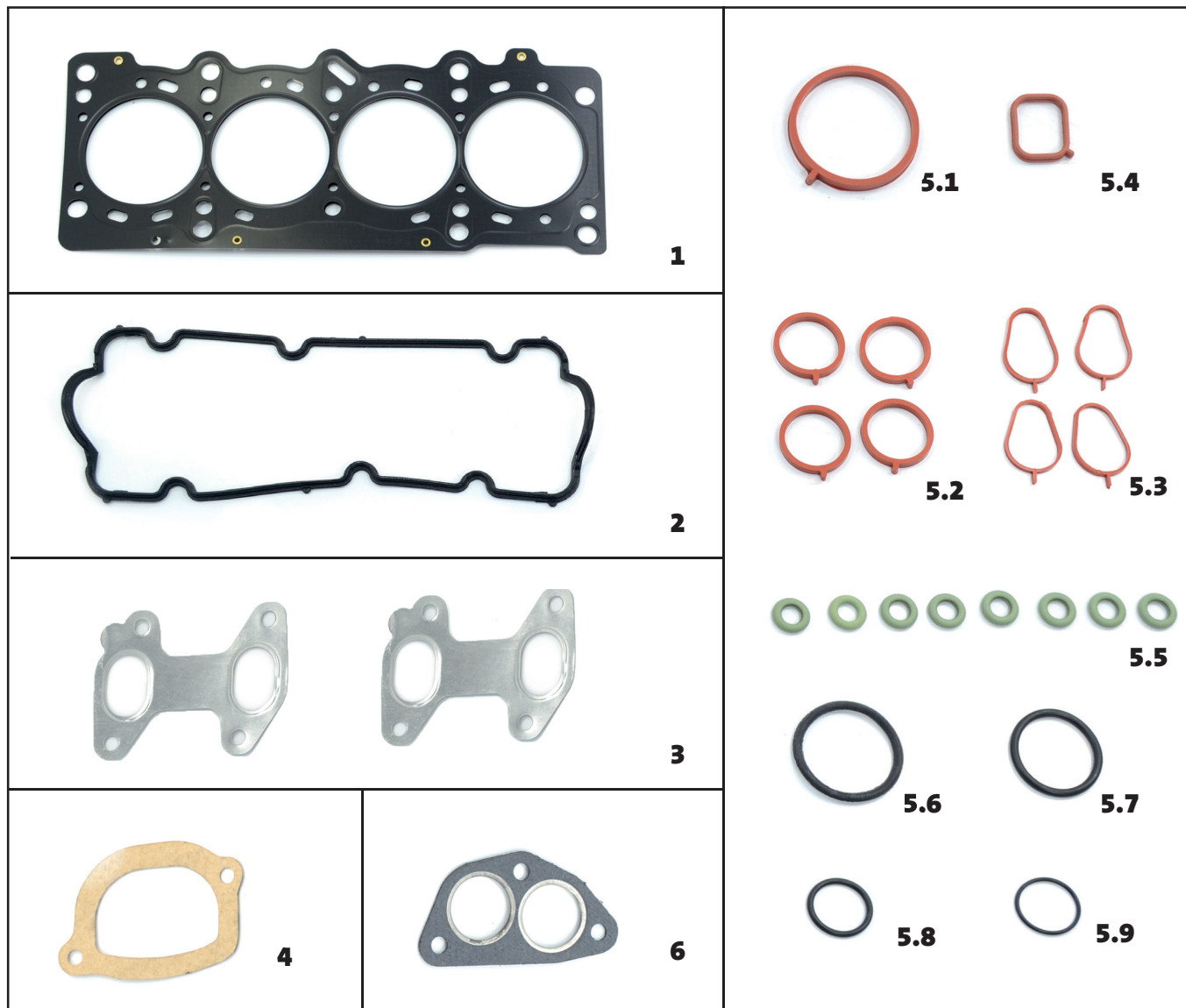

1: 82301-ML - JUNTA DO CABEÇOTE

2: 75613-BO - JUNTA DA TAMPA DE VÁLVULAS

3: 84612-CV - JUNTA DO COLETOR DE ESCAPE

4: 40048-GA - JUNTA DA VÁLVULA TERMOSTÁTICA

5: 40180-BO - KIT VEDADORES

5.1 - VEDADOR VERMELHO 1

5.2 - VEDADOR VERMELHO 2

5.3 - VEDADOR VERMELHO 3

5.4 - VEDADOR DE ADMISSÃO

5.5 - ANEL DE VEDAÇÃO VERDE

5.6 - ANEL DE VEDAÇÃO 1

5.7 - ANEL DE VEDAÇÃO 2

5.8 - ANEL DE VEDAÇÃO 3

5.9 - ANEL DE VEDAÇÃO 4

6: 99356-SC - JUNTA DA SAÍDA DO ESCAPAMENTO

KITS FIAT



79518PRO - JOGO DE JUNTAS SUPERIOR

MOTOR FIASA 1.0/1.5 L 8V

UNO 1.0 L 16V 1995/2003 - FIORINO 1.0 L 16V 1996/...

PALIO 1.0 L 8V 1996/2001 - SIENA 1.0 L 8V 1999/2000

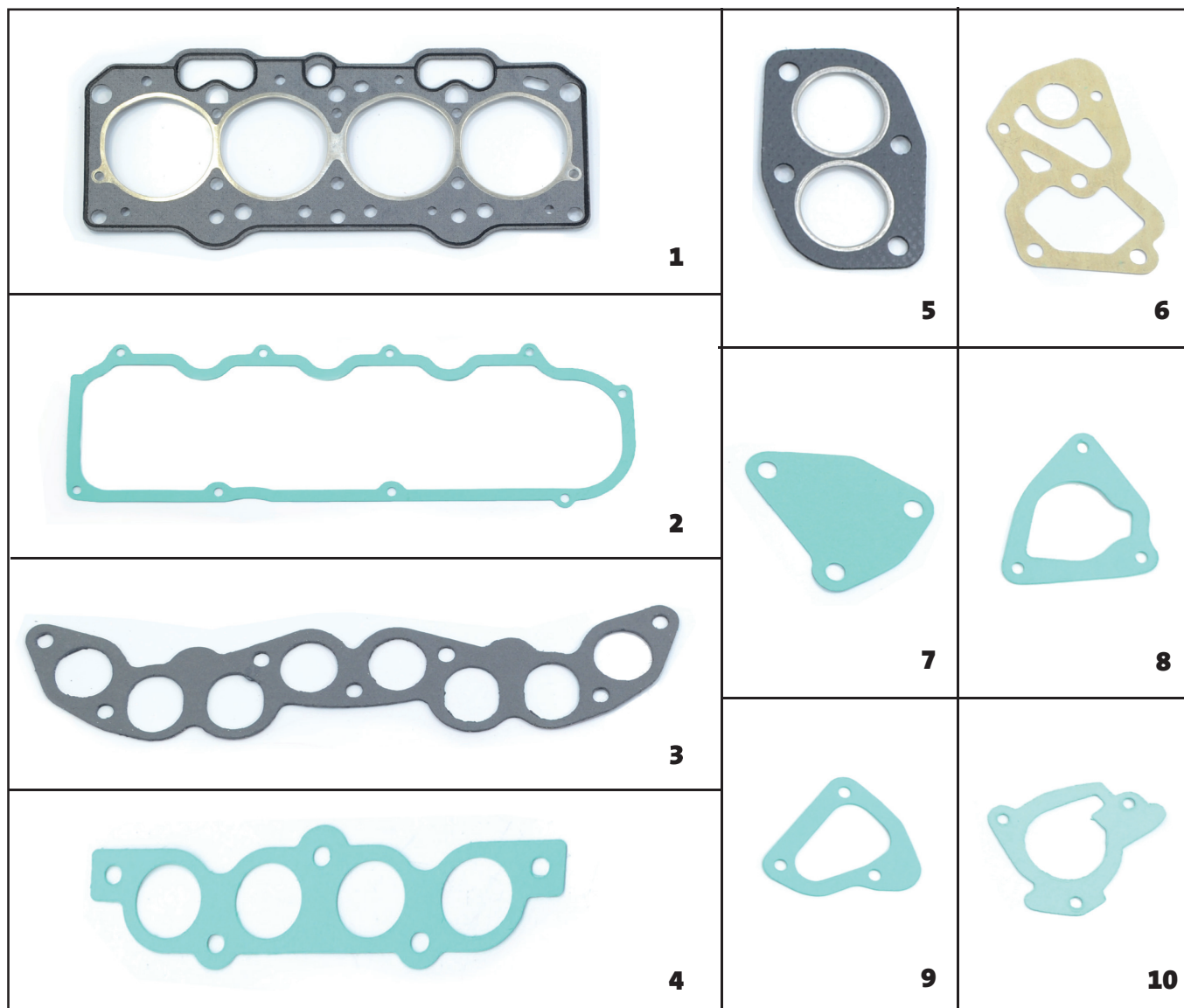

1: 40402-SC JUNTA DO CABEÇOTE

2: 40426-GA - JUNTA DA TAMPA DE VÁLVULAS

3: 84615-SC - JUNTA DO COLETOR DE ADMISSÃO

4: 40422-AN - JUNTA DO COLETOR DE ADMISSÃO

5: 51022-SC JUNTA DO ESCAPAMENTO

6: 40447-AN - JUNTA DO BOCAL D'ÁGUA

7: 40448-AN - JUNTA DA TAMPA TRASEIRA

8: 40336-AN - JUNTA DA BOMBA DE ÓLEO

9: 40339-AN - JUNTA DA TUBULAÇÃO D'ÁGUA

10: 40449-AN - JUNTA DA UNIDADE DE INJEÇÃO

KITS FIAT



79558PRO - JOGO DE JUNTAS SUPERIOR

MOTOR FIASA 1.0/1.3/1.5 L 8V

UNO 1.0/1.3/1.5 L 8V 1985/1995 - ELBA 1.0/1.3/1.5 L 8V 1985/1995

FIORINO 1.3 L 8V 1988/1993 - 147 1.3 L 8V 1985/1987

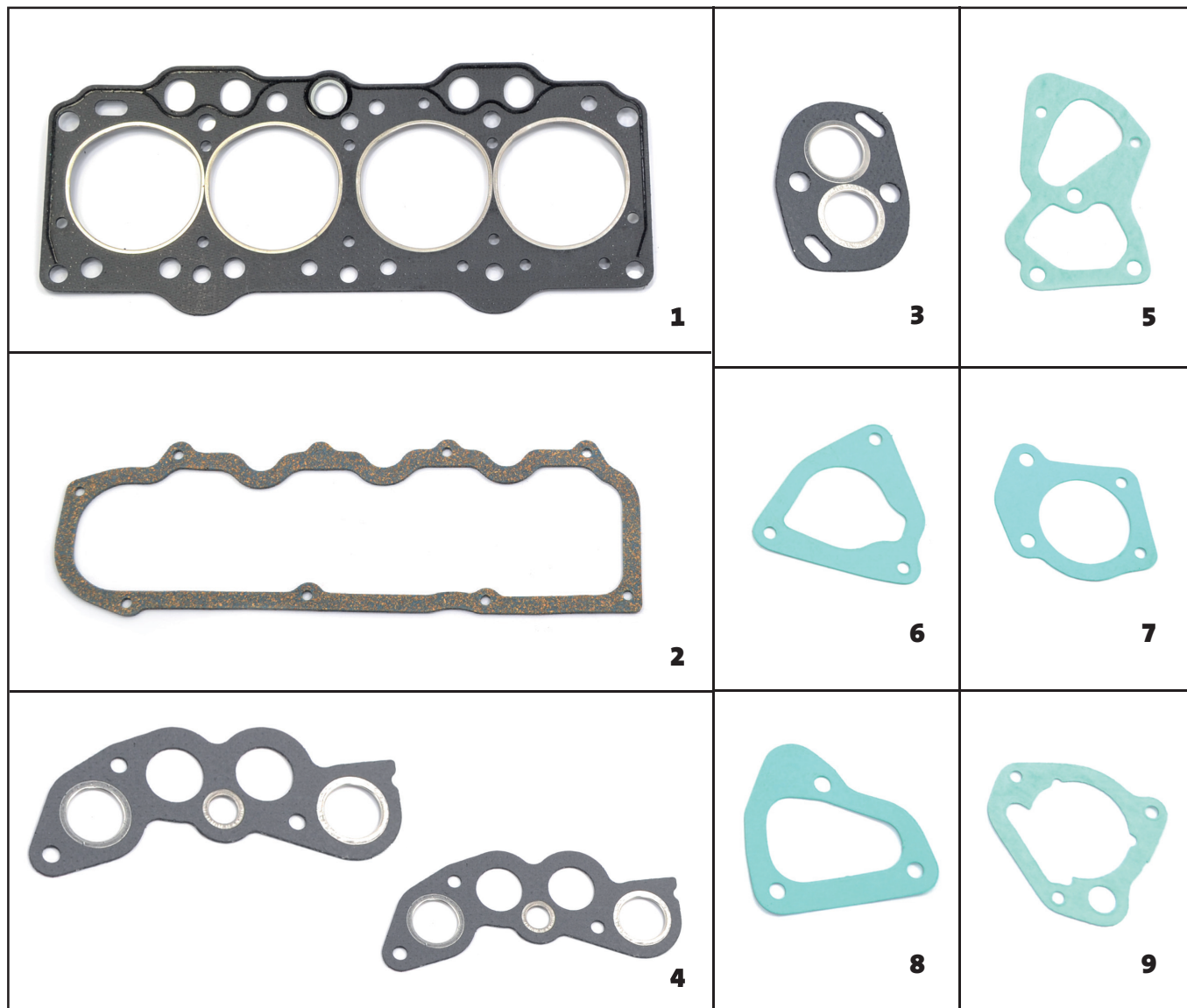

1: 51002-SC - JUNTA DO CABEÇOTE

2: 51026-CB - JUNTA DA TAMPA DE VÁLVULAS

3: 40622-SC - JUNTA DA SAÍDA DE ESCAPAMENTO

4: 51021-SC - JUNTA DO COLETOR DE ESCAPAMENTO

5: 40337-AN - JUNTA DO BOCAL DA BOMBA D'ÁGUA

6: 40336-AN - JUNTA DA BOMBA DE ÓLEO

7: 40342-AN - JUNTA DO TERMOSTATO

8: 40339-AN - JUNTA DA TUBULAÇÃO D'ÁGUA

9: 40340-AN - JUNTA DA CAPA DA BOMBA DE ÓLEO

80198PRO - JOGO DE JUNTAS COMPLETO C/ RETENTOR

MOTOR FIRE 1.4 L 8V

PALIO 1.4 L 8V 2005/... - SIENA 1.4 L 8V 2006/...

DOBLO 1.4 L 8V 2009/2010 - IDEA 1.4 L 8V 2005/2010

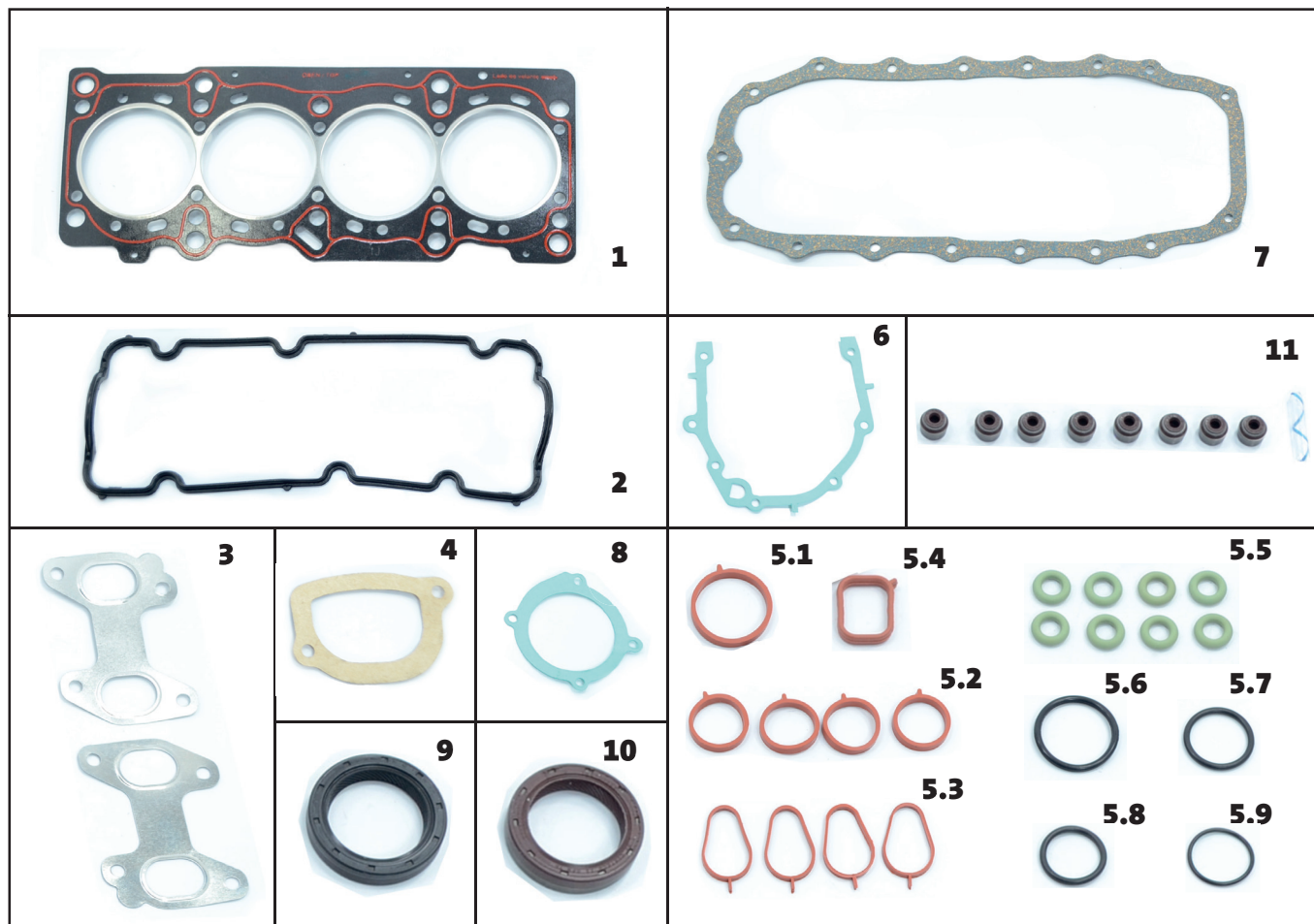

1: 82321-SC - JUNTA DO CABEÇOTE

2: 75613-BO - JUNTA DA TAMPA DE VÁLVULAS

3: 84612-CV - JUNTA DO COLETOR DE ESCAPE

4: 40048-GA JUNTA DA VÁLVULA TERMOSTÁTICA

5: 40180-BO KIT VEDADORES

5.1: VEDADOR VERMELHO 1

5.2: VEDADOR VERMELHO 2

5.3: VEDADOR VERMELHO 3

5.4: VEDADOR DE ADMISSÃO

5.5: ANEL DE VEDAÇÃO VERDE

5.6: ANEL DE VEDAÇÃO 1

5.7: ANEL DE VEDAÇÃO 2

5.8: ANEL DE VEDAÇÃO 3

5.9: ANEL DE VEDAÇÃO 4

6: 40732-AN - JUNTA DA BOMBA DE ÓLEO

7: 86296-CB - JUNTA DO CÁRTER

8: 40058-AN - JUNTA DA BOMBA D'ÁGUA

9: 7394V - RETENTOR DO COMANDO DE VÁLVULAS

10: 7549V - RETENTOR DIANTEIRO DO VIRABREQUIM

11: 7746V - SELO HASTE DE VALVULA (8)

80257PRO - JOGO DE JUNTAS COMPLETO C/ RETENTOR

MOTOR FIRE 1.0/1.3 L 8V

UNO 1.0/1.3 L 8V 2001/2013 - PALIO 1.0/1.3 L 8V 2000/2010 - SIENA 1.0 L 8V 2002/2005

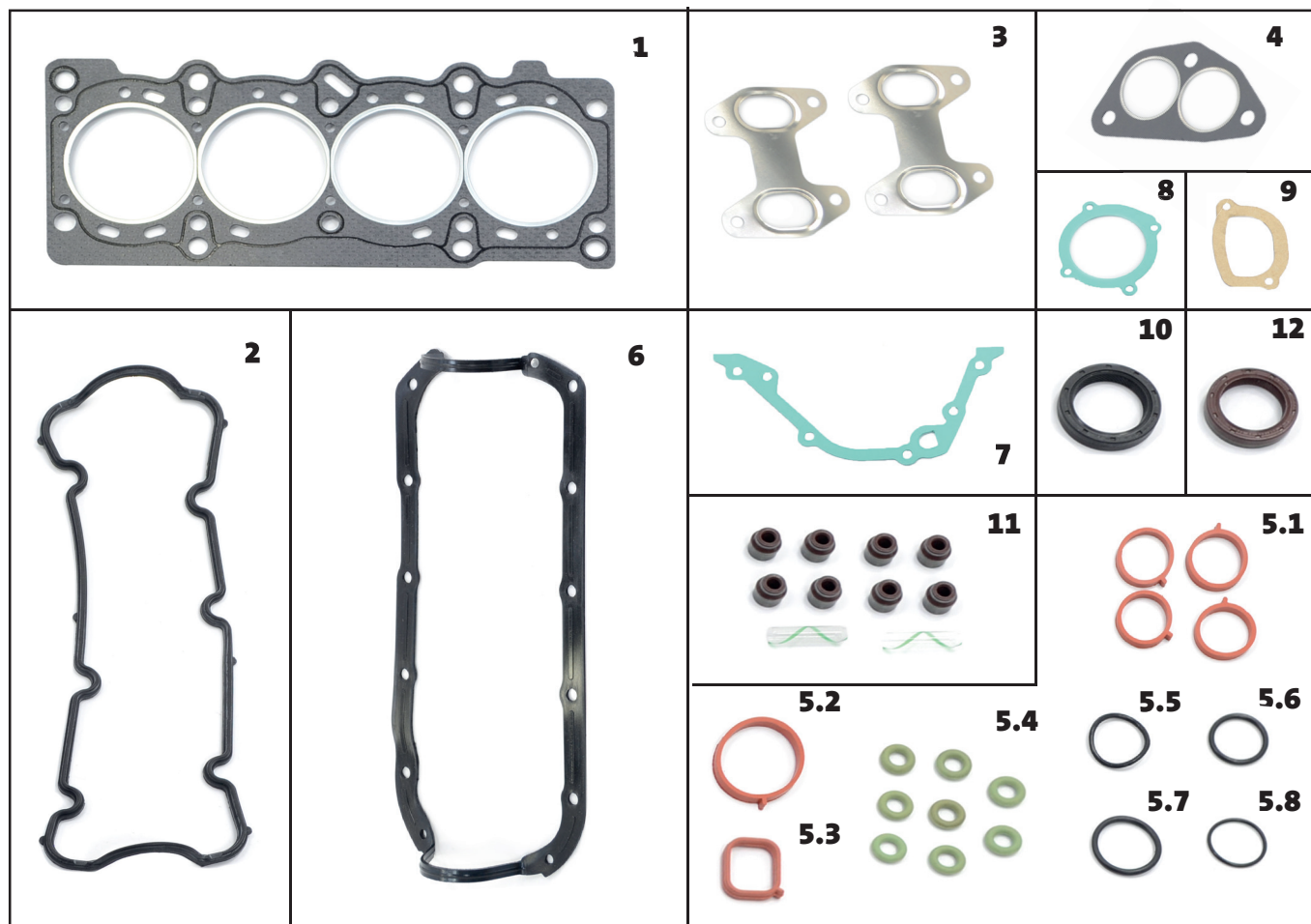

1: 40401-SC - JUNTA DO CABEÇOTE

2: 75613-BO - JUNTA DA TAMPA DE VÁLVULAS

3: 84612-CV - JUNTA DO ESCAPAMENTO

4: 99356-SC JUNTA DO ESCAPAMENTO

5: 40180-BO KIT VEDADORES

5.1: VEDADOR DE ADMISSÃO 1

5.2: VEDADOR DE ADMISSÃO 2

5.3: VEDADOR DE ADMISSÃO 3 (QUADRADO)

5.4: ANÉL DE ADMISSÃO VERDE

5.5: O'RING 1

5.6: O'RING 2

5.7: O'RING 3

5.8: O'RING 4

6: 40117-BO - JUNTA DO CÂRTER

7: 40049-AN - BOMBA DE ÓLEO

8: 40058-AN - BOMBA D'ÁGUA

9: 40048-GA - JUNTA DA VÁLVULA TERMOSTÁTICA

10: 7394V - RETENTOR DO COMANDO DE VÁLVULAS

11: 3197V - SELO HASTE DE VALVULA (4)

12: 7549V - RETENTOR DIANTEIRO DO VIRABREQUIM

KITS FIAT



80268PRO - JOGO DE JUNTAS COMPLETO COM RETENTOR

MOTOR EFI/MPFI 1.6/1.8 L 8V

IDEA 1.6/1.8 L 8V 2003/2005 - MONTANA 1.6/1.8 L 8V 95/2005 - DOBLO 1.8 L 8V 2003/2006

- CORSA 1.6 L 8V 1996/2003

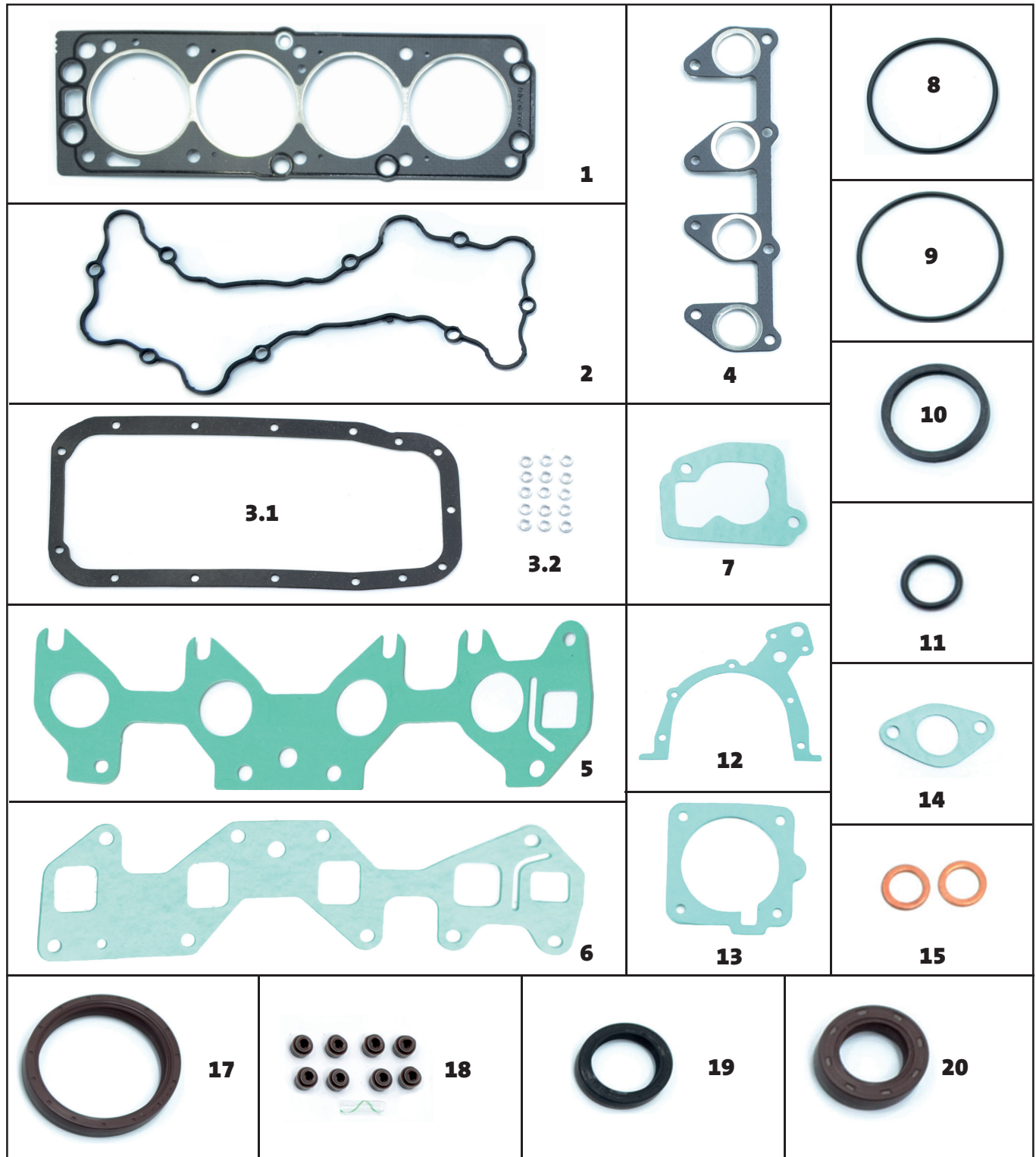

KITS FIAT

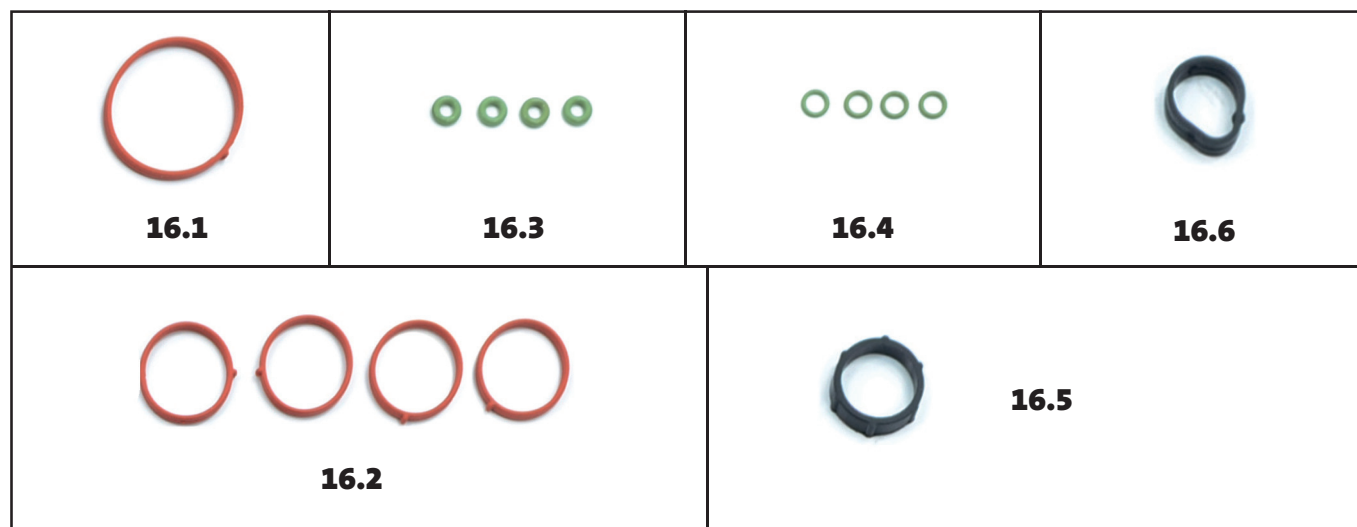

- | | |
|--|---|
| 1: 82234-SC - JUNTA DO CABEÇOTE | 13: 10057-AN - JUNTA DA VÁLVULA ACELERAÇÃO |
| 2: 76351-BO - JUNTA DA TAMPA DE VÁLVULAS | 14: 10888-AN - JUNTA DO TUBO DE VENTILAÇÃO |
| 3.1: 86271-CBLT - JUNTA DO CÁRTER | 15: 00175-CU - ARRUELA |
| 3.2: LIMITADORES DE TORQUE | 16.1: VEDAÇÃO VERMELHA 1 |
| 4: 84616-SC - JUNTA DO ESCAPAMENTO | 16.2: VEDAÇÃO VERMELHA 2 |
| 5: 99592-AN - JUNTA DO COLETOR DE ADMISSÃO (MPFI) | 16.3: ANEL VERDE 1 |
| 6: 99591-AN - JUNTA DO COLETOR DE ADMISSÃO (EFI) | 16.4: ANEL VERDE 2 |
| 7: 10297-AN - JUNTA DA UNIDADE DE INJEÇÃO | 16.5: VEDAÇÃO DE ADMISSÃO 1 |
| 8: 07245-BO - ANEL DA BOMBA D'ÁGUA | 16.6: VEDAÇÃO DE ADMISSÃO 2 |
| 9: 07267-BO - ANEL DA TAMPA LATERAL DO CABEÇOTE | 17: 1356S - RETENTOR DO COMANDO DE VÁLVULAS |
| 10: 10886-BO - ANEL DA TAMPA DE ENCHIMENTO DO ÓLEO | 18: 3008V - SELO HASTE DE VALVULA |
| 11: 02114-BO - ANEL VEDADOR DA BOMBA DE ÓLEO | 19: 1762V - RETENTOR DIANTEIRO DO VIRABREQUIM |
| 12: 10884-AN - JUNTA DA BOMBA DE ÓLEO | 20: 2702V - RETENTOR TRASEIRO DO VIRABREQUIM |

80269PRO - JOGO DE JUNTAS COMPLETO S/ RETENTOR

MOTOR FIASA 1.0 /1.5 L 8V

UNO 1.0 /1.5 L 8V 1995/2003 - FIORINO 1.0 /1.5 L 8V 1996/...

PALIO 1.0 L 8V 1996/2001 - SIENA 1.5 L 8V 2002/2004

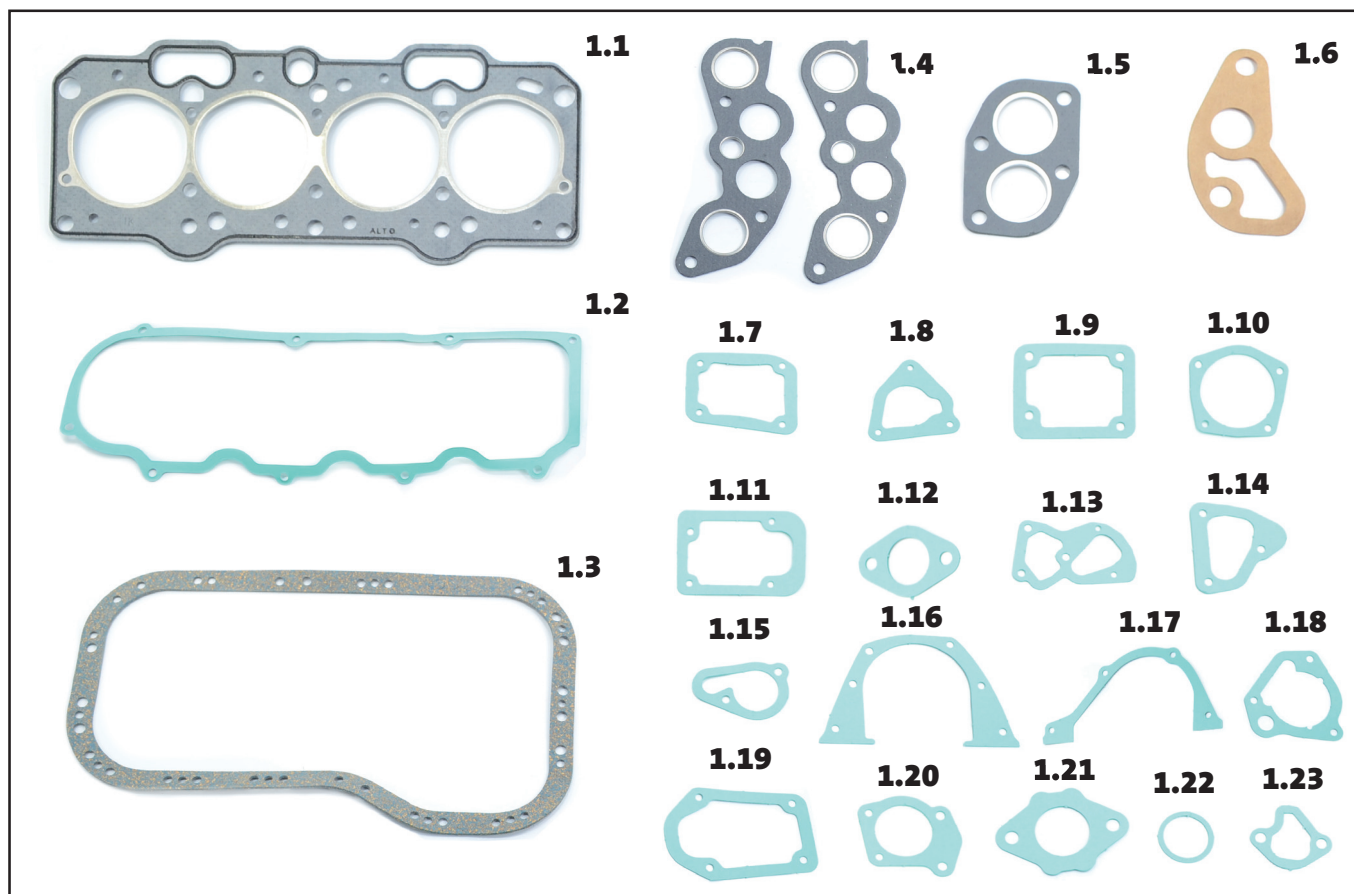

1.1: 40401-SC - JUNTA DO CABEÇOTE

1.2: 40426-GA - JUNTA DA TAMPA DE VÁLVULAS

1.3: 40316-CB - JUNTA DO CÁRTER

1.4: 40321-SC - JUNTA DO COLETOR DE ADMISSÃO

1.5: 40322-SC - JUNTA DA SAÍDA DO ESCAPAMENTO

1.6: 40332-PP - JUNTA DA BOMBA DE ÓLEO

1.7: 40334-AN - JUNTA DA TAMPA DE ÓLEO

1.8: 40336-AN - JUNTA DA CAPA DA BOMBA DE ÓLEO

1.9: 40333-AN - JUNTA DA TAMPA DO GIRABREQUIM

1.10: 40331-AN - JUNTA DA BOMBA D'ÁGUA

1.11: 40386-AN - JUNTA DA TAMPA DO GIRABREQUIM

1.12: 40341-AN - JUNTA DA FLANGE DA BOMBA D'ÁGUA

1.13: 40337-AN - JUNTA DO BOCAL DA BOMBA D'ÁGUA

1.14: 40339-AN - JUNTA DA TUBULAÇÃO D'ÁGUA

1.15: 40338-AN - JUNTA DO RESPIRO DE ÓLEO

1.16: 40329-AN - JUNTA DA TAMPA TRASEIRA DO MOTOR

1.17: 40328-AN - JUNTA DA TAMPA DIANTEIRA DO MOTOR

1.18: 40340-AN - JUNTA DA CAPA DE ÓLEO

1.19: 40349-AN - JUNTA DA TAMPA DIANTEIRA DO MOTOR

1.20: 40342-AN - JUNTA DO TERMOSTATO

1.21: 40335-AN - JUNTA DA FLANGE DO CARBURADOR

1.22: 40345-AN - ANEL DO DISTRIBUIDOR

1.23: 40344-AN - JUNTA DA BOMBA DE GASOLINA

ITENS AVULSOS

FIAT

ITENS AVULSOS FIAT

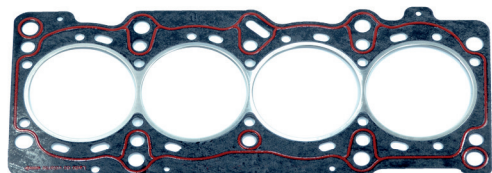

82321PRO - JUNTA DO CABEÇOTE FIBRA

46546120 - MOTOR FIRE 1.0/1.3 L 8V
UNO 1.0/1.3 L 8V 2001/... - SIENA 1.0/1.3/1.4 L 8V 2002/...
DOBLO 1.0/1.4 L 8V 2009/2010 - PALIO 1.0/1.3/1.4 L 8V 2000/...

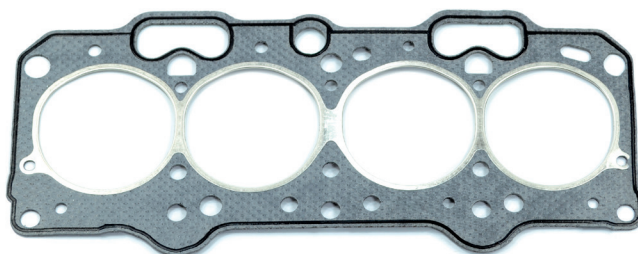

51201PRO - JUNTA DO CABEÇOTE FIBRA

7732330 - MOTOR FIASA 1.0/1.3/1.5 L 8V
PALIO 1.0/1.3/1.5 L 8V 1996/2000 - ELBA 1.3/1.5 L 8V 1985/2000
FIORINO 1.0/1.3/1.5 L 8V 1988/1993 - SIENA 1.0/1.5 L 8V 1999/2000



84612PRO - JUNTA COLETOR ESCAPE

46546133 - MOTOR FIRE 1.0/1.3/1.4 L 8V
PALIO 1.0/1.3/1.4 L 8V 2000/... - SIENA 1.0/1.3/1.4 L 8V 2002/...
DOBLO 1.4 L 8V 2009/2010 - IDEA 1.4 L 8V 2005/2010

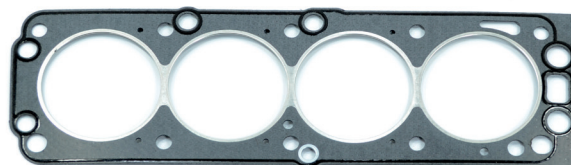

82234PRO - JUNTA DO CABEÇOTE FIBRA

100903SC0120 - MOTOR EFI/MPFI 1.6/1.8 L 8V
IDEA 1.6/1.8 L 8V 2003/... - SIENA 1.8 L 8V 2003/2004

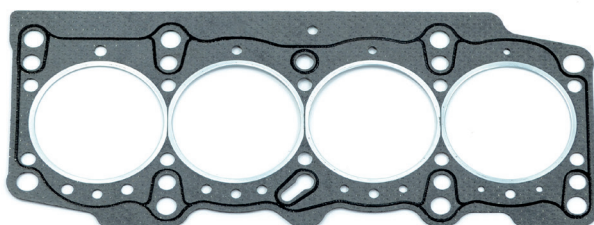

82268PRO - JUNTA DO CABEÇOTE FIBRA

46541740 - MOTOR FIRE 1.0/1.3 L 16V
PALIO 1.0/1.3 L 16V 2000/2003
DOBLO 1.0/1.3 L 16V 2000/...
SIENA 1.3 L 16V 2000/2003

ITENS AVULSOS FIAT



82332PRO - JUNTA DO CABEÇOTE MLS

55190882 - MOTOR FIRE 1.4 L 8V
PALIO 1.4 L 8V 2005/... - SIENA 1.4 L 8V 2005/... -
DOBLO 1.4 L 8V 2009/2010 - IDEA 1.4 L 8V 2005/2010



82301PRO - JUNTA DO CABEÇOTE MLS

46546120 - MOTOR FIRE 1.0/1.3 L 8V
UNO 1.0/1.3 L 8V 2001/2010 - PALIO 1.0/1.3 L 8V 2000/2010
FIORINO 1.3 L 8V 2003/2006 - SIENA 1.0 L 8V 2004/2005

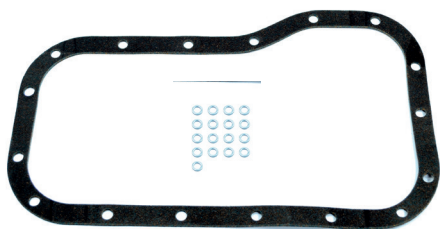

86278PRO - JUNTA DO CARTER

50005585 - MOTOR FIASA 1.0/1.5 L 8V
UNO 1.0/1.5 L 8V 1995/2003 - FIORINO 1.0/1.5 L 8V 1996/...
PALIO 1.0 L 8V 1996/2001 - SIENA 1.0 L 8V 2002/2005

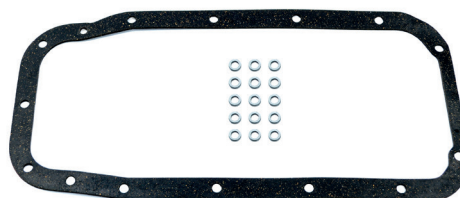

86271PRO - JUNTA DO CARTER

90572656 - MOTOR EFI/MPFI 1.0/1.4/1.6/1.8 L 8V
IDEA 1.0/1.4/1.6/1.8 L 8V 2003/...
SIENA 1.8 L 8V 2003/2004

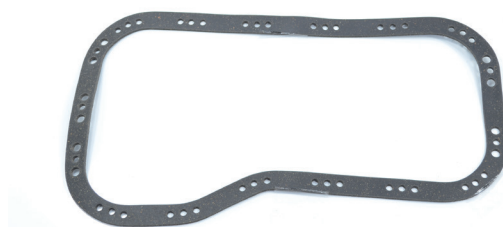

86224PRO - JUNTA DO CARTER

7669585 - MOTOR FIASA 1.0/1.3/1.5 L 8V
UNO 1.0/1.3/1.5 L 8V 1985/1995 - PALIO 1.0/1.3/1.5 L 8V 1996/...
ELBA 1.5 L 8V 1992/1994 - FIORINO 1.3 L 8V 1988/1993

ITENS AVULSOS FIAT



51022PRO - JUNTA FLANGE ESCAPE

400322SC0160 - MOTOR FIASA 1.0/1.3/1.5 L 8V
UNO 1.0/1.3/1.5 L 8V 1984/2003 - PALIO 1.0/1.3/1.5 L 8V 1996/2004
FIORINO 1.3 L 8V 1981/1988 - ELBA 1.3 L 8V 1985/1989



75613PRO - JUNTA TAMPA DE VALVULAS

46748519 - MOTOR FIRE 1.0/1.3/1.4 L 8V
UNO 1.0/1.3 L 8V 2001/2010 - PALIO 1.0/1.3/1.4 L 8V 2002/2010
IDEA 1.4 L 8V 2005/2010 - SIENA 1.0/1.3/1.4 L 8V L 2002/2010



75629PRO - JUNTA TAMPA DE VALVULAS

MOTOR EVO 1.0/1.4 L 8V
PALIO 1.0/1.4 L 8V 2010/... - UNO 1.0/1.4 L 8V 2010/...
500 1.4 L 8V 2014/2016 - PUNTO 1.4 L 8V 2014/2016

KITS
FORD

11307PRO - JG JUNTAS COMPLETO S/ RETENTOR

MOTOR CHT/AE 1.6 L 8V

ESCORT 1.6 L 8V 1983/1996 - GOL 1.6 L 8V 1989/1994 - BELINA DEL REY 1.6 L 8V 1984/1986

- VOYAGE 1.6 L 8V 1989/1993

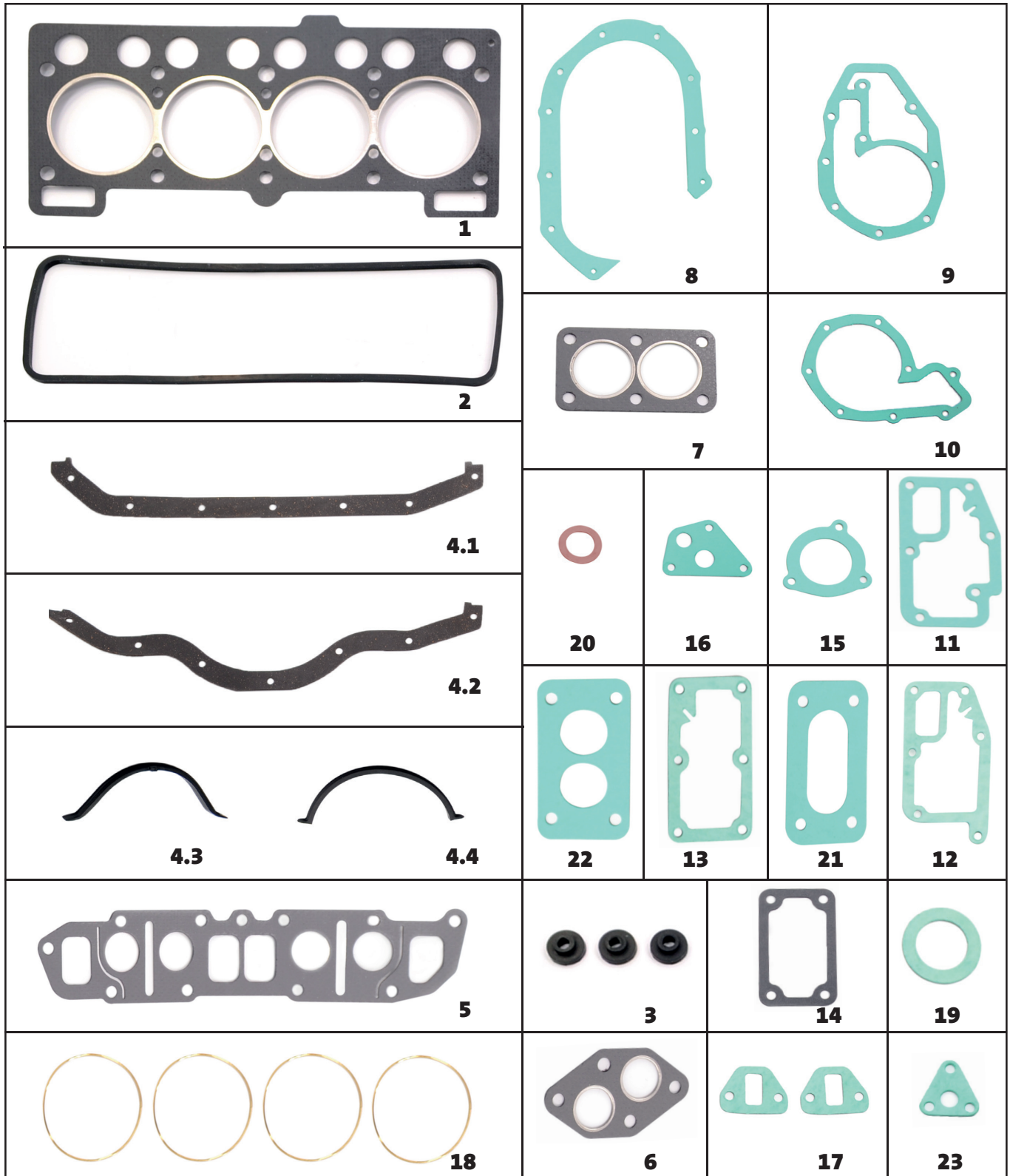

KITS FORD



- 1: 11302-SC - JUNTA DO CABEÇOTE
- 2: 11226-BO - JUNTA DA TAMPA DE VÁLVULAS
- 3: 11355-BO - VEDADOR DO PRISIONEIRO
- 4.1: JUNTA TV LADO DIREITO
- 4.2: JUNTA TV LADO ESQUERDO
- 4.3: JUNTA TV DIANTEIRA (BORRACHA)
- 4.4: JUNTA TV TRASEIRA (BORRACHA)
- 5: 11021-SC - JUNTA DO COLETOR DE ESCAPAMENTO
- 6: 11322-FF - JUNTA DA SAÍDA DE ESCAPAMENTO
- 7: 46767-SC - JUNTA DA SAÍDA DE ESCAPAMENTO
- 8: 11228-AN - JUNTA DA DISTRIBUIÇÃO
- 9: 11229-AN - JUNTA DO CORPO DA BOMBA D'ÁGUA
- 10: 11656-AN - JUNTA DA BASE DA BOMBA D'ÁGUA
- 11: 11638-AN - JUNTA DO SUPORTE DA BOMBA D'ÁGUA
- 12: 11835-AN - JUNTA DO SUPORTE DA BOMBA D'ÁGUA
- 13: 11830-AN - JUNTA DA TAMPA TRASEIRA
- 14: 11749-SC - JUNTA ENTRE COLETORES
- 15: 11654-AN - JUNTA DA TERMOSTÁTICA
- 16: 11636-AN - JUNTA DA BOMBA DE ÓLEO
- 17: 11272-AN - JUNTA DA FLANGE DO COMBUSTÍVEL
- 18: 11625-LT - ANEL DA CAMISA
- 19: 11833-AN - JUNTA DO DISTRIBUIDOR
- 20: 00181-FB - JUNTA DO DRENO DO CÂRTER
- 21: 11747-AN - JUNTA DA BASE DO CARBURADOR
- 22: 11746-AN - JUNTA DA BASE DO CARBURADOR
- 23: 11227-AN - JUNTA DA BOMBA DE ÓLEO

79377PRO - JOGO DE JUNTAS SUPERIOR

MOTOR ZETEC ROCAM 1.0 L 8V

KA 1.0 L 8V 1999/2014 - ECOSPORT 1.0 8V 2000/... - FIESTA 1.0 L 8V 1999/2006

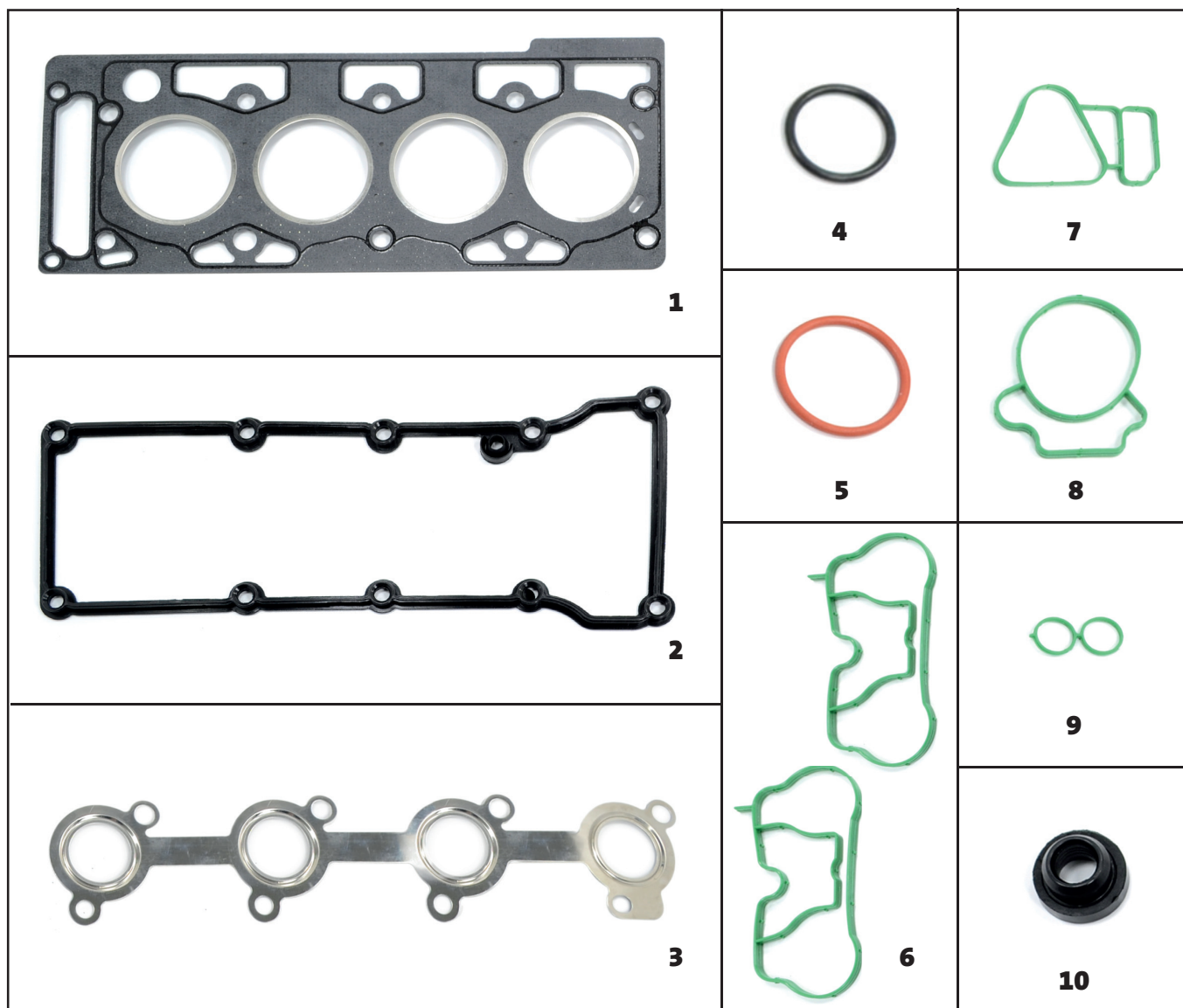

1: 82292-SC - JUNTA DO CABEÇOTE

2: 75022-BO - JUNTA DA TAMPA DE VÁLVULAS

3: 99572-AI - JUNTA DO COLETOR DE ESCAPE

4: 11127-BO - ANEL DO TUBO DE SUÇÇÃO

5: 48645-SI - ANEL DA VÁLVULA TERMOSTÁTICA

6: 76632-SI - JUNTA DO COLETOR DE ADMISSÃO

7: 11038-SI - JUNTA DA CARÇAÇA DA TERMOSTÁTICA

8: 11042-BO - JUNTA DA VÁLVULA DO DESVIO DE AR

9: 11035-SI - JUNTA DO TUBO DE ADMISSÃO

10: 12244-BO - JUNTA DA VEDAÇÃO DO GÁS

KITS FORD



79378PRO - JOGO DE JUNTAS SUPERIOR

MOTOR ZETEC ROCAM 1.6 L 8V

KA 1.6 L 8V 2001/2014 - FOCUS 1.6 L 8V 2003/2009 - COURIER 1.6 L 8V 1999/2013

- ECOSPORT 1.6 L 8V 2000/2012

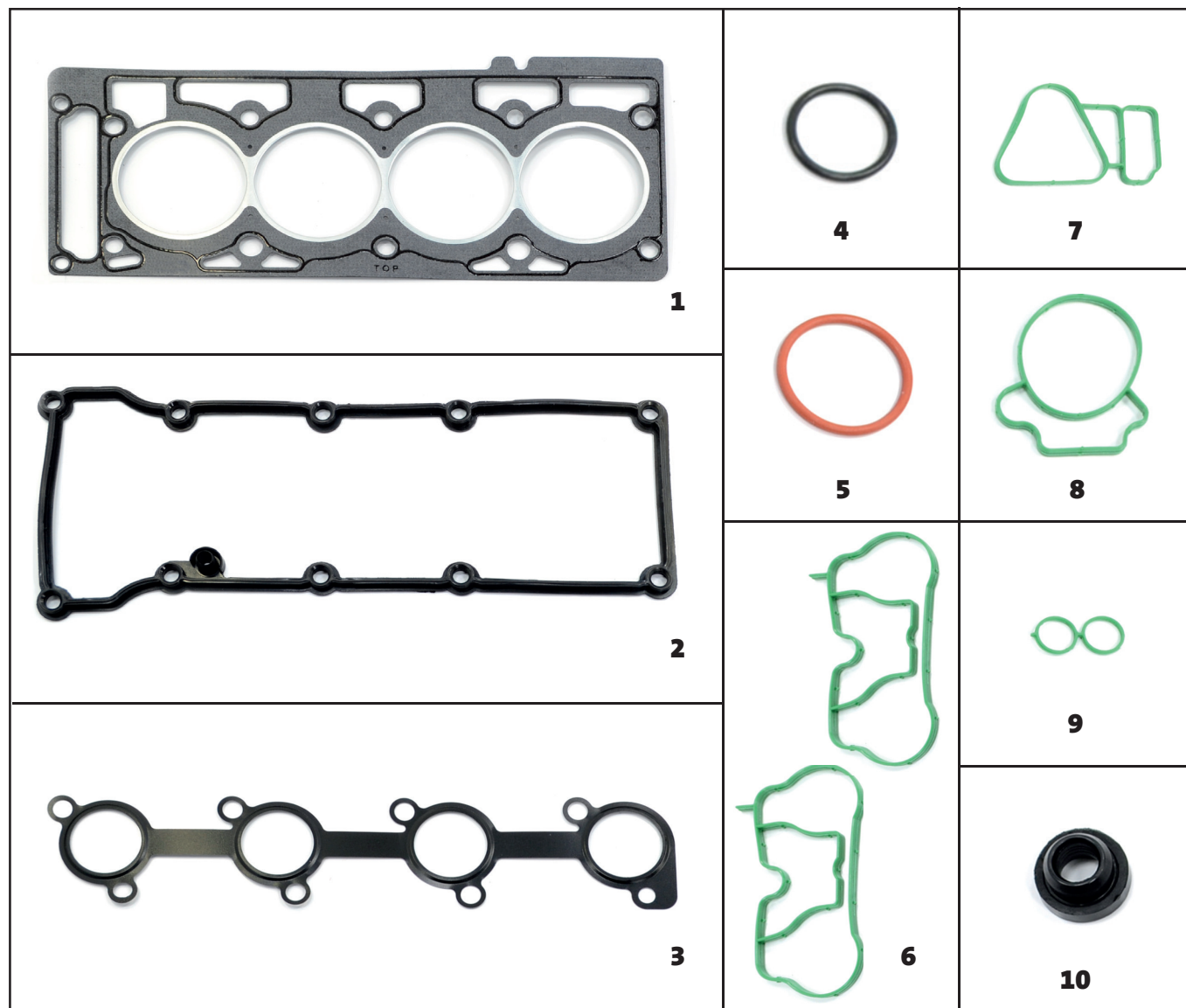

1: 82293-SC - JUNTA DO CABEÇOTE

2: 75022-BO - JUNTA DA TAMPA DE VÁLVULAS

3: 99573-CV - JUNTA DO COLETOR DE ESCAPE

4: 11127-BO - ANEL DO TUBO DE SUÇÃO

5: 48645-SI - ANEL DA VÁLVULA TERMOSTÁTICA

6: 76632-SI - JUNTA DO COLETOR DE ADMISSÃO

7: 11038-SI - JUNTA DA CARÇAÇA DA TERMOSTÁTICA

8: 11042-BO - JUNTA DA VÁLVULA DO DESVIO DE AR

9: 11035-SI - JUNTA DO TUBO DE ADMISSÃO

10: 12244-BO - JUNTA DA VEDAÇÃO DO GÁS

79543PRO - JOGO DE JUNTAS SUPERIOR

MOTOR AP 1.6/1.8 L 8V

GOL 1.6/1.8 L 8V 1985/2008 - VERSAILLES 1991/1995 - VERONA 1.8 L 8V 1994/1995

- DEL REY 1.8 L 8V 1989/1991

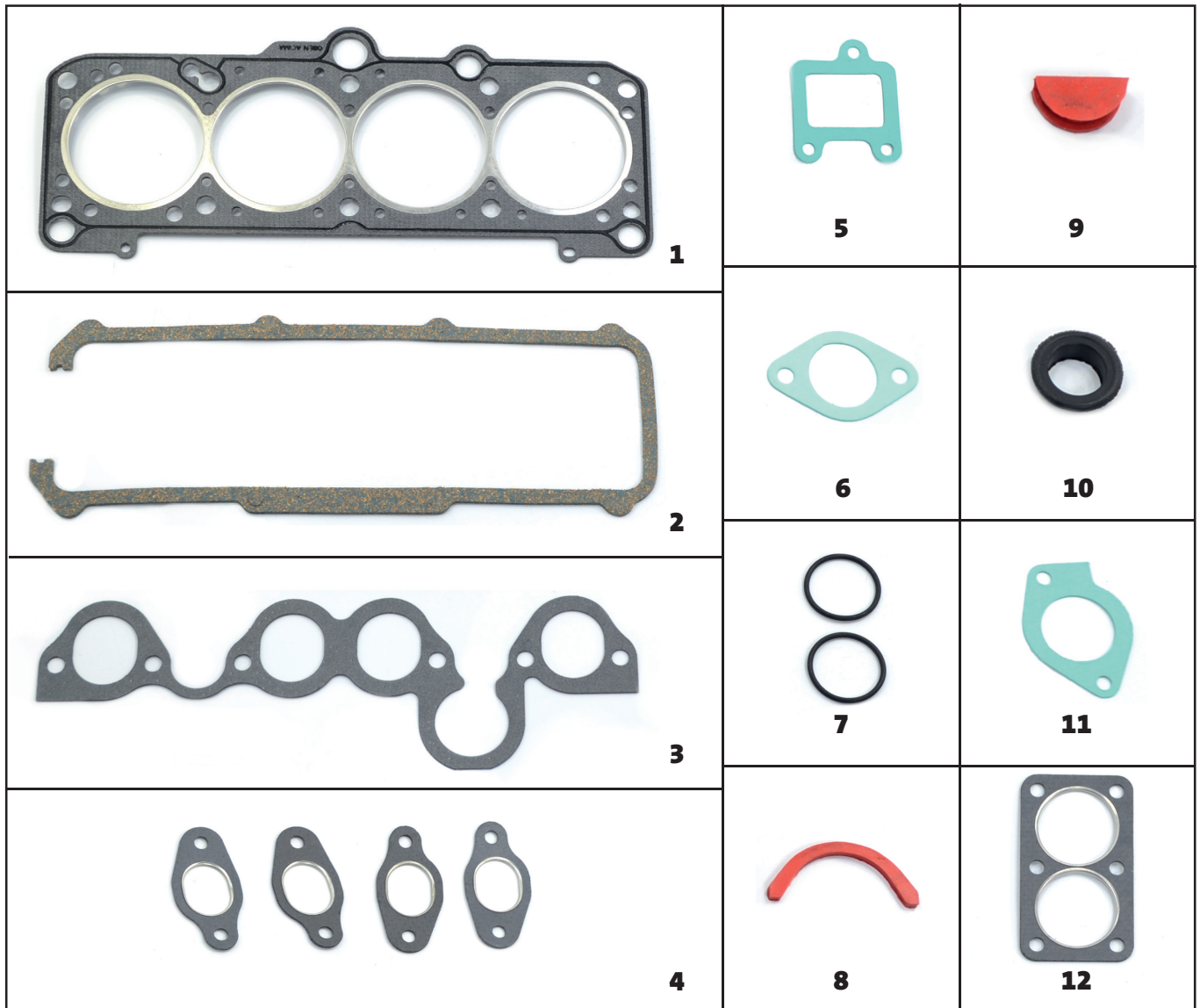

1: 46501-SC - JUNTA DO CABEÇOTE

2: 46726-CB - JUNTA DA TAMPA DE VÁLVULAS

3: 46512-SC - JUNTA DO COLETOR DE ADMISSÃO

4: 46821-SC - JUNTA DO COLETOR DE ESCAPE

5: 46731-AN - JUNTA DO DISTRIBUIDOR D'ÁGUA

6: 46759-AN - JUNTA DA FLANGE DO CARBURADOR

7: 07903-BO - ANEL DA BOMBA D'ÁGUA

8: 46846-BO - VEDADOR DIANTEIRO DA TAMPA DE VÁLVULA

9: 46935-BO - VEDADOR TRASEIRO DA TAMPA DE VÁLVULA

10: 46513-BO - VEDADOR DO COLETOR DE ADMISSÃO

11: 46732-AN - JUNTA DO PRÉ-AQUECIMENTO

12: 46822-FL - JUNTA DA SAÍDA DO ESCAPAMENTO

79544PRO - JOGO DE JUNTAS SUPERIOR

MOTOR CHT/AE 1.6 L 8V

VERONA 1.6 L 8V 1983/... - GOL 1.6 L 8V 1989/1994 - BELINA DEL REY 1.6 L 8V 1983/1986

- SAVEIRO 1.6 L 8V 1989/1993

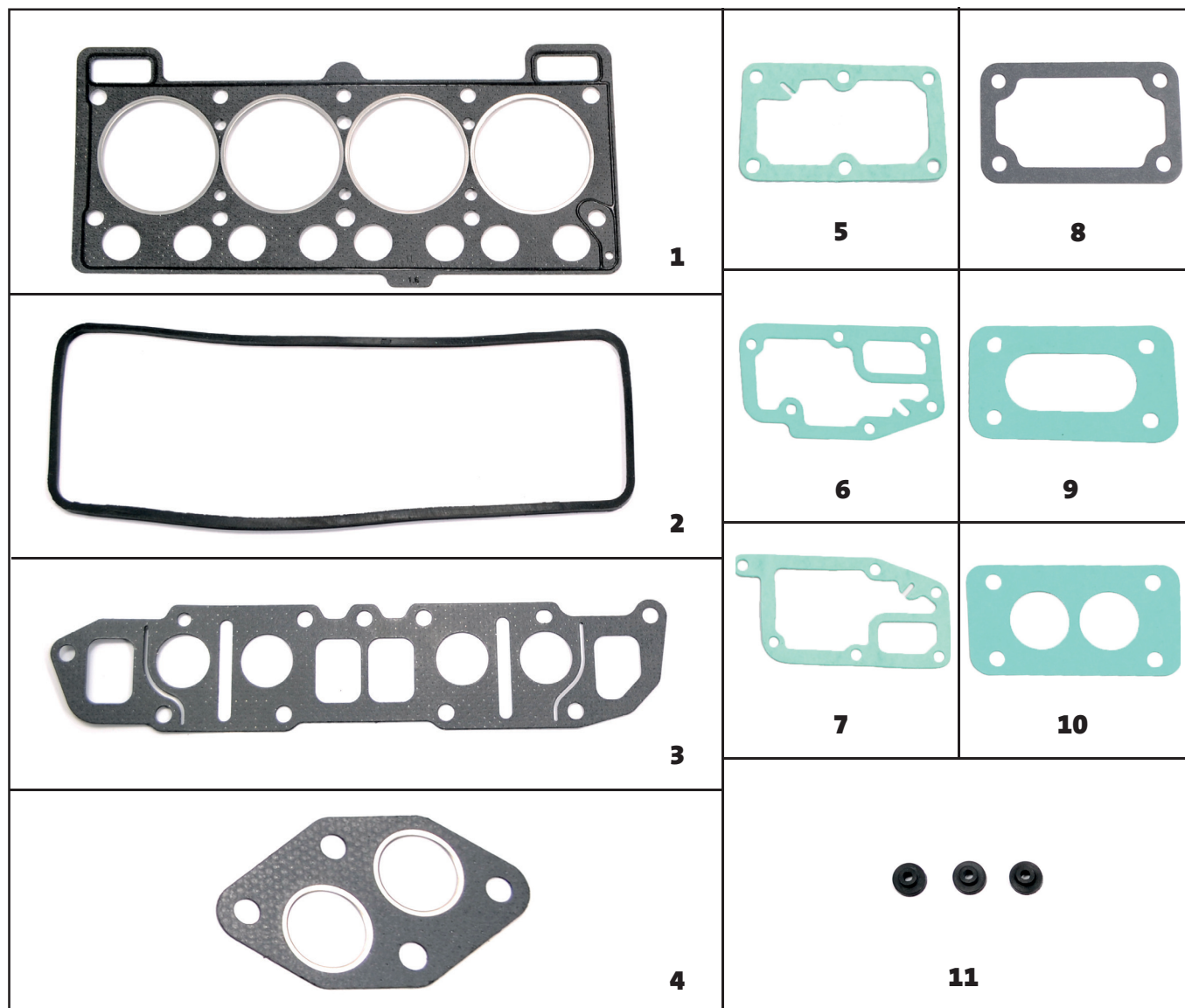

1: 11302-SC - JUNTA DO CABEÇOTE

2: 11226-BO - JUNTA DA TAMPA DE VÁLVULAS

3: 11021-SC - COLETOR DO ESCAPAMENTO

4: 11322-FF - SAÍDA DO ESCAPAMENTO

5: 11830-AN - TAMPA TRASEIRA DO CABEÇOTE

6: 11638-AN - JUNTA DA BOMBA D'ÁGUA

7: 11835-AN - JUNTA DO SUPORTE DA BOMBA D'ÁGUA

8: 11749-SC - JUNTA ENTRE COLETORES

9: 11747-AN - JUNTA DA BASE DO CARBURADOR INFERIOR

10: 11746-AN - JUNTA DA BASE DO CARBURADOR SUPERIOR

11: 11355-BO - VEDADOR DO PRISIONEIRO TAMPA DE VÁLVULAS

ITENS AVULSOS
FORD

ITENS AVULSOS FORD



46512PRO - JUNTA COLETOR ADMISSÃO

26129717 - MOTOR AP 1.6/1.8/2.0 L 8V
ESCORT 1.6/1.8/2.0 L 8V 1992/1996
VERONA 2.0 L 8V 1993/1994

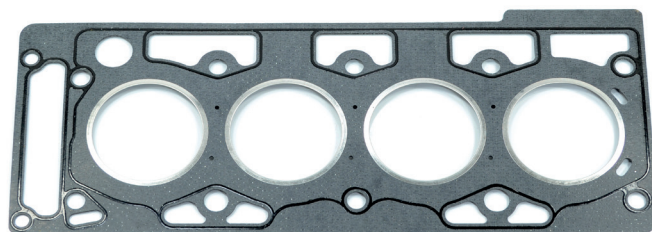

82292PRO - JUNTA DO CABEÇOTE FIBRA

XS6E605AC - MOTOR ZETEC ROCAM 1.0 L 8V
KA 1.0 L 8V 1999/2014
ECOSPORT 1.0 L 8V 2000/...
FIESTA 1.0 L 8V 1999/2006

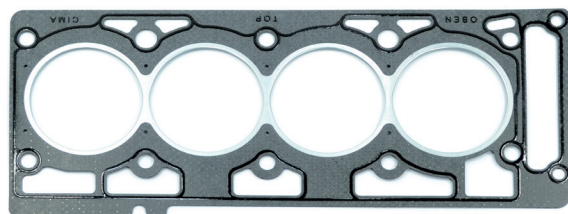

82293PRO - JUNTA DO CABEÇOTE FIBRA

XS6E6051AC - MOTOR ZETEC ROCAM 1.6 L 8V
KA 1.0 L 8V 2001/2014 - FOCUS 1.0 L 8V 2000/...
ECOSPORT 1.6 L 8V 2005/2007 - COURIER 1.6 L 8V 2007/2013

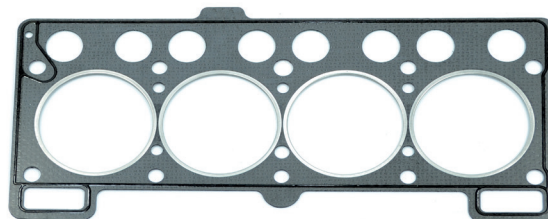

11302PRO - JUNTA DO CABEÇOTE FIBRA

110702SC0120 - MOTOR CHT/AE 1.6/1.8 L 8V
VERONA 1.6/1.8 L 8V 1983/...
ESCORT 1.6 L 8V 1983/1989



75904PRO - JUNTA DO CARTER

XS6E6710A2B - MOTOR ZETEC ROCAM 1.0/1.6 L 8V
FIESTA 1.0/1.6 L 8V 1999/... - FOCUS 1.6 L 8V 2003/...
ECOSPORT 1.0/1.6 L 8V 2005/2007 - COURIER 1.6 L 8V 1999/2013

ITENS AVULSOS FORD

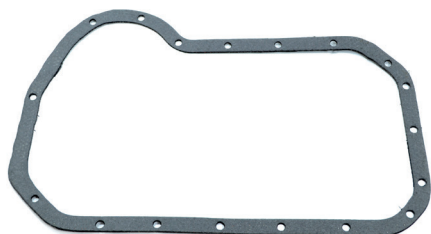

46816PRO - JUNTA DO CARTER
460716AD0180 - MOTOR AP 1.5/1.6/1.8/2.0 L 8V
DEL REY 1.8 L 8V 1989/1991



11315PRO - JUNTA DO CARTER
MOTOR CHT/AE 1.0/1.3/1.6 L 8V
ESCORT 1.0/1.3/1.6 L 8V 1983/1996
BELINA 1.4 L 8V 1973/1977
CORCEL 1.4 L 8V 1973/1977

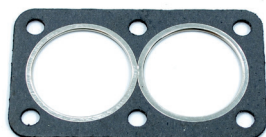

46808PRO - JUNTA FLANGE ESCAPE
843253115 - MOTOR AP 1.6/1.8/2.0 L 8V
ESCORT 1.6/1.8/2.0 L 8V 1983/1996
VERONA 1.6 L 8V 1990/1992



75022PRO - JUNTA TAMPA DE VALVULAS
XS6E6482AB - MOTOR ZETEC ROCAM 1.0/1.6 L 8V
FIESTA 1.0/1.6 8V 1999/... - ECOSPORT 1.0/1.6 8V 2003/2012
COURIER 1.6 L 8V 1999/2007 - FOCUS 1.6 L 8V 2003/2007

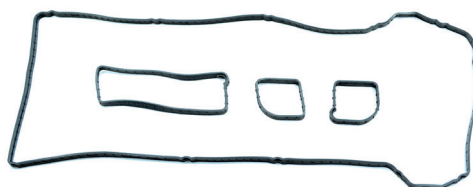

75641PRO - JUNTA TAMPA DE VALVULAS
MOTOR DURATEC 2.0/2.3 L 16V
ECOSPORT 2.0/2.3 L 16V 2003/...
FOCUS 2.0/2.3 L 16V 2000/...
RANGER 2.3 L 16V 2009/2012

ITENS AVULSOS FORD

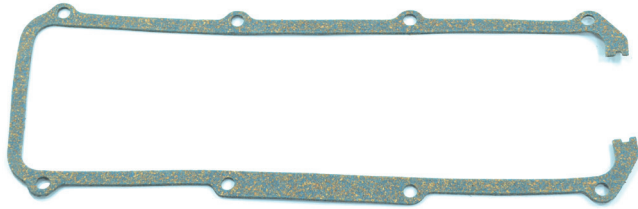

46726PRO - JUNTA TAMPA DE VALVULAS

056103483D - MOTOR AP 1.6/1.8/2.0 L 8V
ESCORT 1.6/1.8/2.0 L 8V 1989/1995



11226PRO - JUNTA TAMPA DE VALVULAS

BDM6584A - MOTOR CHT 1.0/1.3/1.4/1.6 L 8V
ESCORT 1983/1996
CORCEL 1.6 L 8V 1979/1982











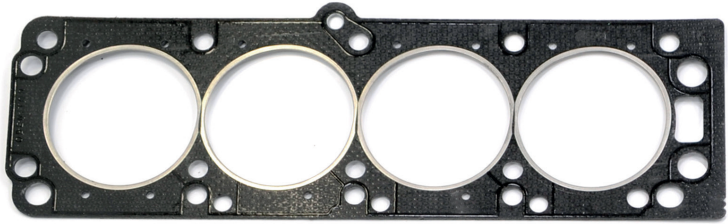



KITS

GENERAL MOTORS

79103PRO - JOGO DE JUNTAS SUPERIOR

MOTOR MPFI 2.0 L 8V

ASTRA 2.0 L 8V 1998/2004 - VECTRA 2.0 L 8V 1996/2005 - ZAFIRA 2.0 L 8V 2001/2004 -

 1	 5	 9
 2	 6	 10.1
 3	 7	 10.2
 4	 8	 10.3
 11		 10.4

1: 16101-SC - JUNTA DO CABEÇOTE

2: 75960-BO - JUNTA DA TAMPA DE VÁLVULAS

3: 10921-SC - JUNTA DO COLETOR DE ESCAPE

4: 16111-SC - JUNTA DO COLETOR DE ADMISSÃO

5: 10059-AN - JUNTA DA VÁLVULA EGR

6: 10057-AN - JUNTA DA VÁLVULA DE ACELERAÇÃO

7: 10138-AN - JUNTA DA TAMPA TRASEIRA

8: 10134-AN - JUNTA DO TUBO DE VENTILAÇÃO CÁRTER

9: 10922-SC - JUNTA DA SAÍDA DO ESCAPE

10.1: 07971-KB - ANEL DA BOMBA D'ÁGUA

10.2: 07971-KB - ANEL VEDADOR

10.3: 07971-KB - ANEL CARÇAÇA DO TERMOSTATO

10.4: 07971-KB - ANEL : DO TUBO DE ÓLEO

11: 10324-AN - JUNTA DO COLETOR DE ADMISSÃO

KITS GENERAL MOTORS



79357PRO - JOGO DE JUNTAS SUPERIOR

MOTOR 1.4 L 8V

CELTA 1.4 L 8V 2003/2006 - AGILE 1.4 L 8V 2009/... - COBALT 1.4 L 8V 2014/2015

- CORSA 1.4 L 8V 2007/2012

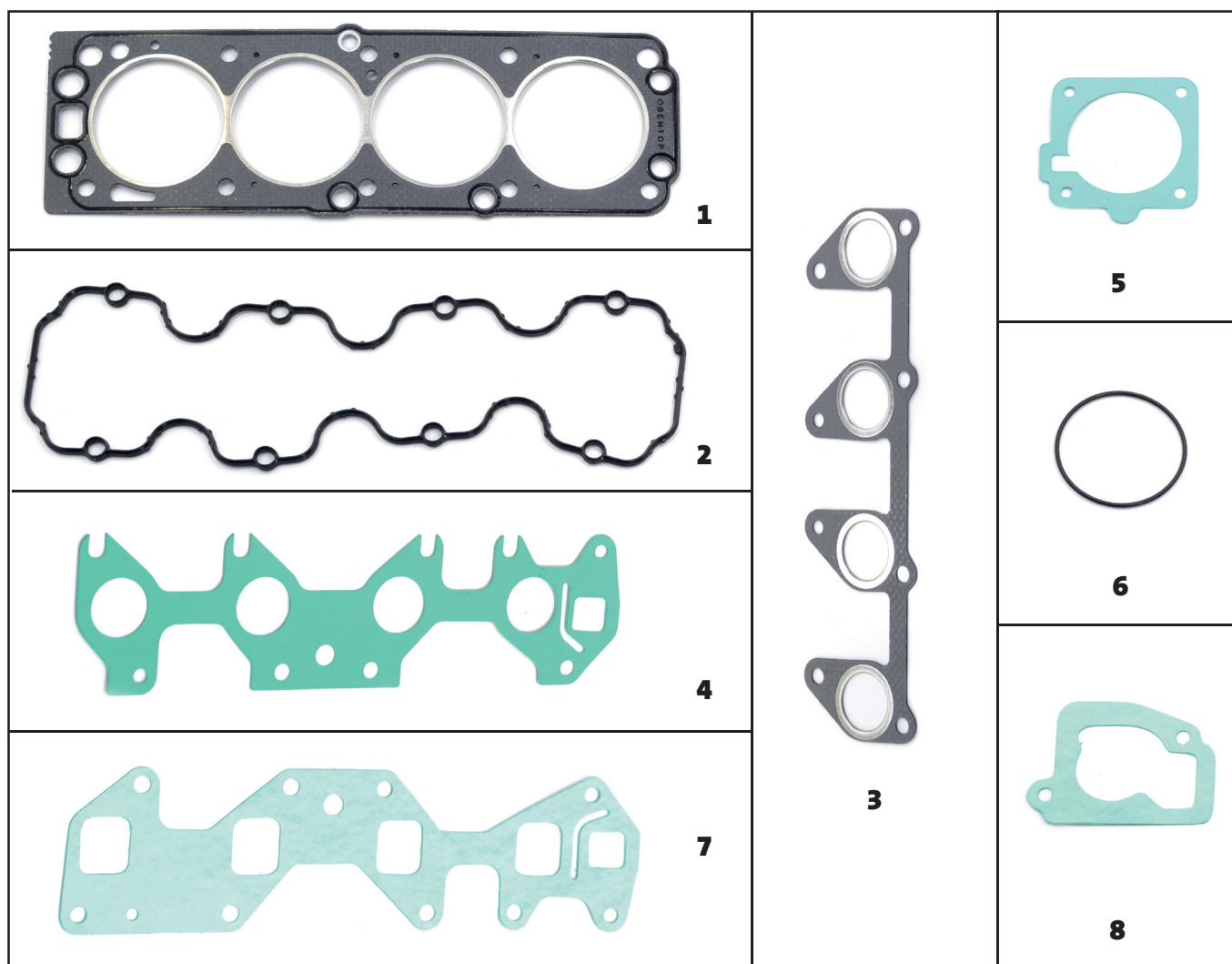

1: 82233-SC - JUNTA DO CABEÇOTE

2: 76351-BO - JUNTA DA TAMPA DE VÁLVULAS

3: 84616-SC - JUNTA DO COLETOR DE ESCAPE

4: 99592-AN - JUNTA DO COLETOR DE ADMISSÃO (MPFI)

5: 10057-AN - JUNTA DA VÁLVULA DE ACELERAÇÃO

6: 07267-BO - ANEL DA TAMPA LATERAL DO CABEÇOTE

7: 99591-AN - JUNTA DO COLETOR DE ADMISSÃO (EFI)

8: 10297-AN - JUNTA DA UNIDADE DE INJEÇÃO

79507PRO - JOGO DE JUNTAS SUPERIOR

MOTOR EFI/MPFI 1.0 L 8V

CELTA 1.0 L 8V 1994/... - CORSA 1.0 L 8V 1994/... - CLASSIC 1.0 L 8V 2006/2008

- PRISMA 1.0 L 8V 2009/2011

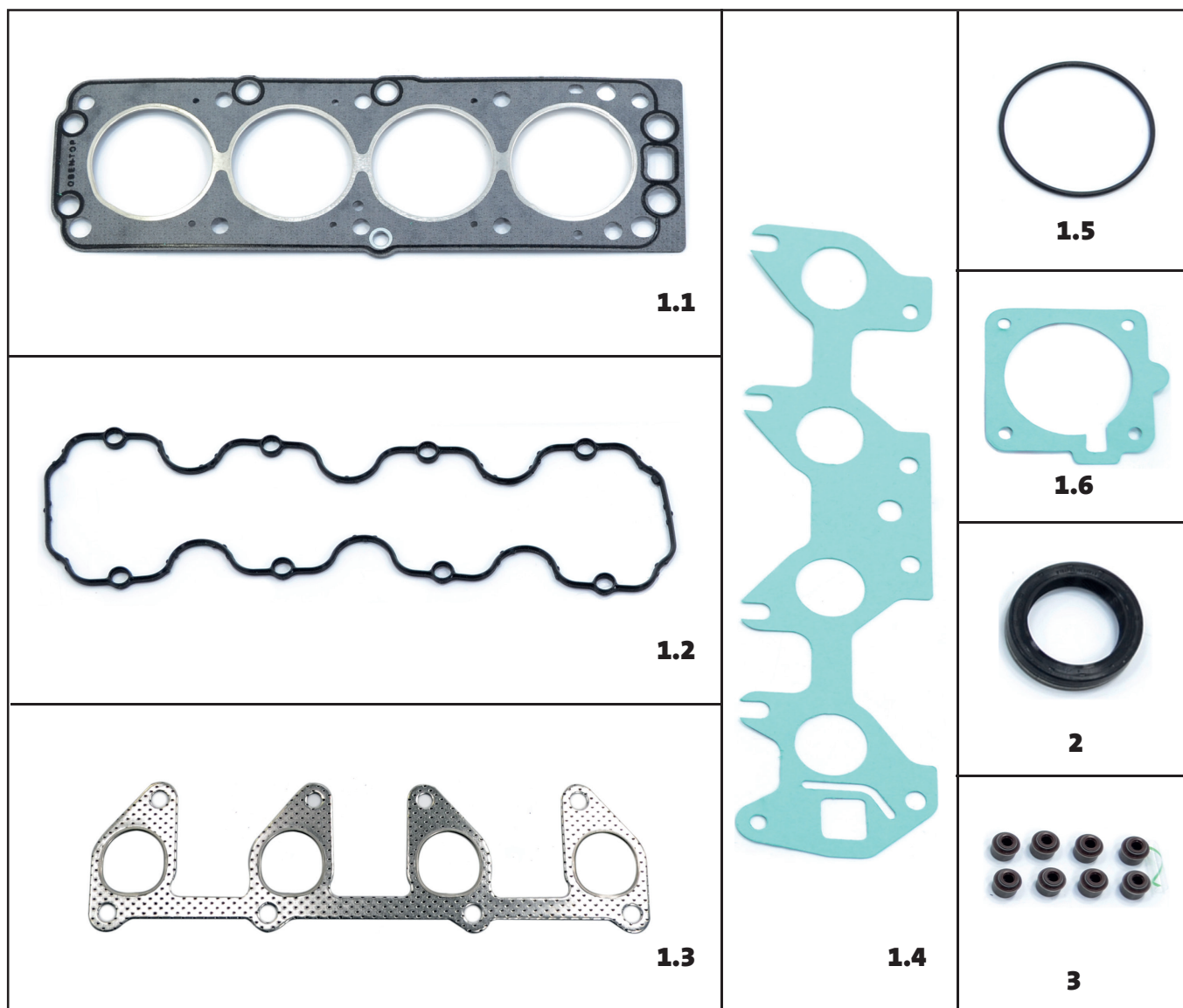

1.1: 82232-SC - JUNTA DO CABEÇOTE

1.2: 76351-BO - JUNTA DA TAMPA DE VÁLVULAS

1.3: 84616-SC - JUNTA DO ESCAPAMENTO

1.4: 99592-AN - JUNTA DO COLETOR ADMISSÃO (MPFI)

1.5: 07267-BO - ANEL TAMPA LATERAL DO CABEÇOTE

1.6: 10057-AN - JUNTA DA VÁLVULA DE ACELERAÇÃO

2: 1356S - RETENTOR DO COMANDO DE VÁLVULAS

3 - 3008V - SELO HASTE DE VALVULA

KITS GENERAL MOTORS



79519PRO - JOGO DE JUNTAS SUPERIOR

MOTOR MPFI/EFI 1.0 L 8V

CORSA 1.0 L 8V 1994/... - CELTA 1.0 L 8V 1994/... - PRISMA 1.0 L 8V 2009/2011

- CLASSIC 1.0 L 8V 2006/2008

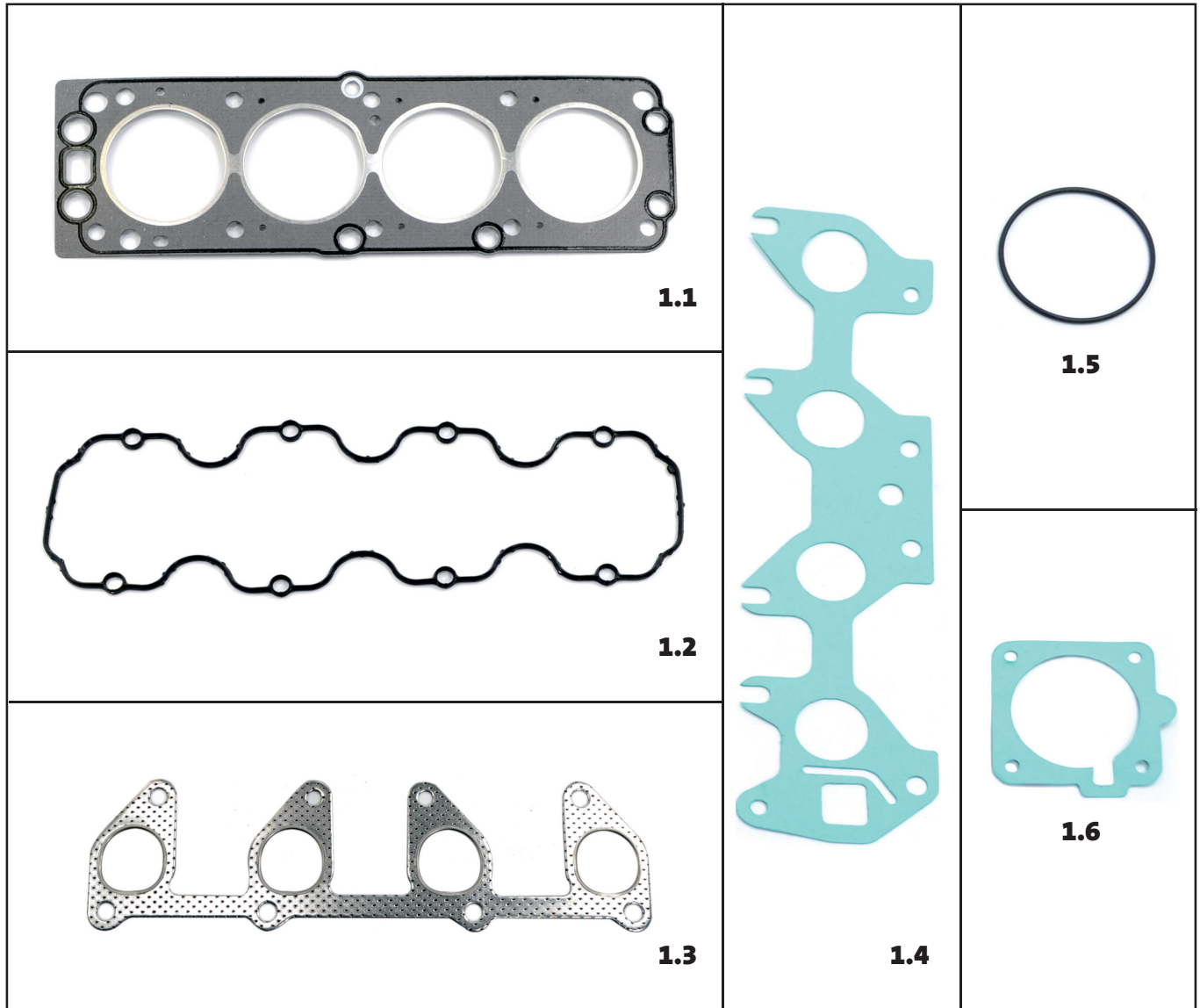

1.1: 82232-SC - JUNTA DO CABEÇOTE

1.2: 76351-BO - JUNTA DA TAMPA DE VÁLVULAS

1.3: 84616-SC - JUNTA DO ESCAPAMENTO

1.4: 99592-AN - JUNTA DO COLETOR ADMISSÃO (MPFI)

1.5: 07267-BO - ANEL TAMPA LATERAL DO CABEÇOTE

1.6: 10057-AN - JUNTA DA VÁLVULA DE ACELERAÇÃO

KITS GENERAL MOTORS



79521PRO - JOGO DE JUNTAS SUPERIOR

MOTOR EFI/MPFI 1.6/1.8 L 8V

IDEA 1.6/1.8 L 8V 2003/2005 - MONTANA 1.6/1.8 L 8V 95/2005 - COBALT 1.8 L 8V 2012/2015

- PUNTO 1.8 L 8V 2007/2010

1: 82234-SC - JUNTA DO CABEÇOTE

2: 76351-BO - JUNTA DA TAMPA DE VÁLVULAS

3: 84616-SC - JUNTA DO COLETOR DE ESCAPE

4: 99592-AN - JUNTA DO COLETOR DE ADMISSÃO (MPFI)

5: 99591-AN - JUNTA DO COLETOR DE ADMISSÃO (EFI)

6: 07245-BO - ANEL DA BOMBA D'ÁGUA

7: 07267-BO - ANEL DA TAMPA LATERAL DO CABEÇOTE

8: 10886-BO - ANEL TAMPA DE ENCHIMENTO DO ÓLEO

9: 10884-AN - JUNTA DA BOMBA DE ÓLEO

10: 10057-AN - JUNTA DA VÁLVULA ACELERAÇÃO

11.1: 10208-KB - VEDAÇÃO VERMELHA 1

11.2: 10208-KB - VEDAÇÃO VERMELHA 2

11.3: 10208-KB - ANEL VERDE 1

11.4: 10208-KB - ANEL VERDE 2

11.5: 10208-KB - VEDAÇÃO DE ADMISSÃO 1

11.6: 10208-KB - VEDAÇÃO DE ADMISSÃO 2

KITS GENERAL MOTORS



80262PRO - JOGO DE JUNTAS COMPLETO SEM RETENTOR

MOTOR EFI/MPFI 1.0 L 8V

CELTA 1.0 L 8V 1994/... - CORSA 1.0 L 8V 1994/... - PRISMA 1.0 L 8V 2009/2011

- CLASSIC 1.0 L 8V 2006/2008

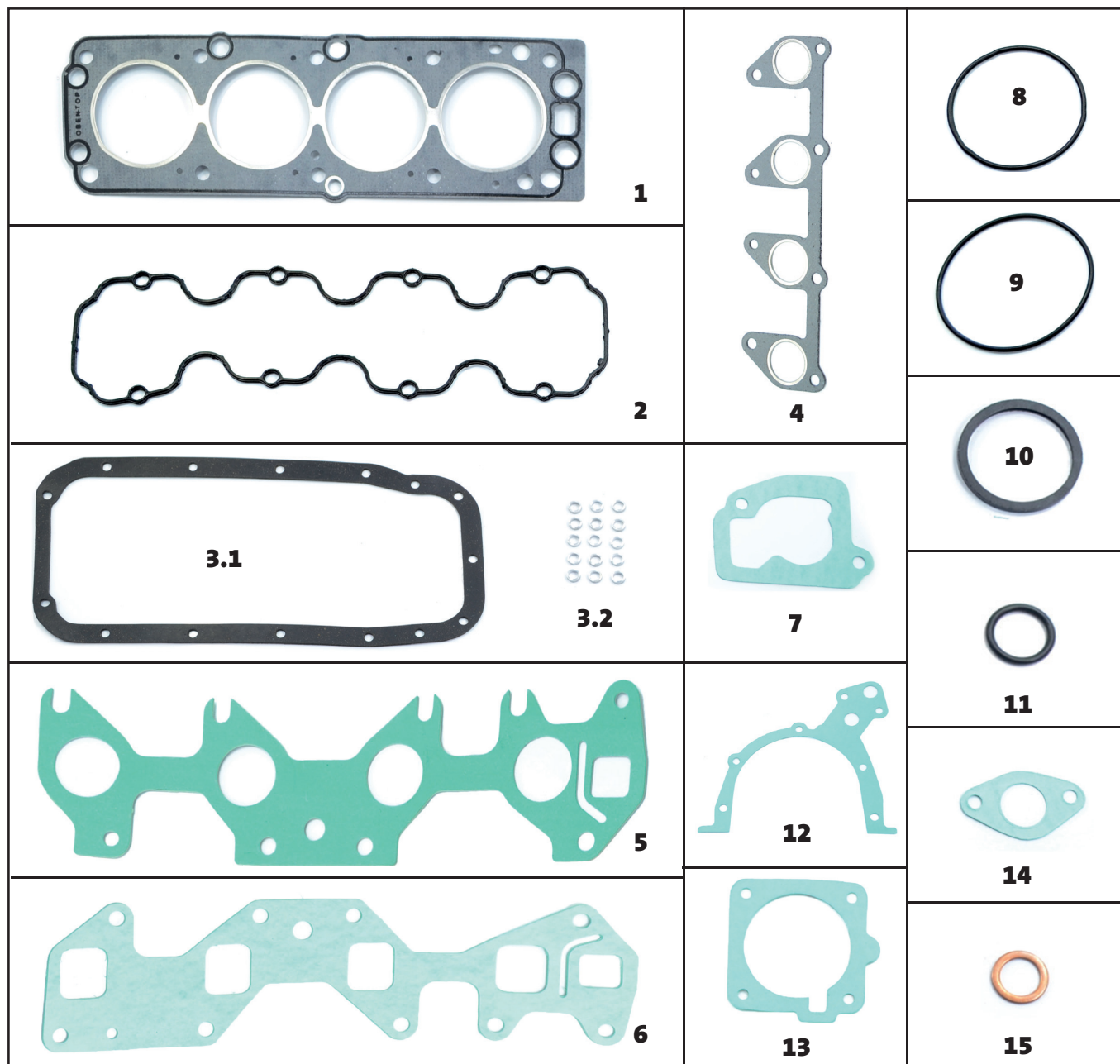

1: 82232-SC - JUNTA DO CABEÇOTE

2: 76351-BO - JUNTA DA TAMPA DE VÁLVULAS

3.1: 86271-CBLT - JUNTA DO CÂRTER

3.2: LIMITADORES DE TORQUE

4: 84616-SC - JUNTA DO ESCAPAMENTO

5: 99592-AN - JUNTA DO COLETOR DE ADMISSÃO (MPFI)

6: 99591-AN - JUNTA DO COLETOR DE ADMISSÃO (EFI)

7: 10297-AN - JUNTA DA UNIDADE DE INJEÇÃO

8: 07245-BO - ANEL DA BOMBA D'ÁGUA

9: 07267-BO - ANEL DA TAMPA LATERAL DO CABEÇOTE

10: 10886-BO - ANEL DA TAMPA DE ENCHIMENTO DO ÓLEO

11: 02114-BO - ANEL VEDADOR DA BOMBA DE ÓLEO

12: 10884-AN - JUNTA DA BOMBA DE ÓLEO

13: 10057-AN - JUNTA DA VÁLVULA ACELERAÇÃO

14: 10888-AN - JUNTA DO TUBO DE VENTILAÇÃO

15: 00175-CU - ARRUELA

CORTECO

KITS GENERAL MOTORS



80263PRO - JOGO DE JUNTAS COMPLETO COM RETENTOR

MOTOR EFI/MPFI 1.0 L 8V

CELTA 1.0 L 8V 1994/... - CORSA 1.0 L 8V 1994/... - PRISMA 1.0 L 8V 2009/2011

- CLASSIC 1.0 L 8V 2006/2008

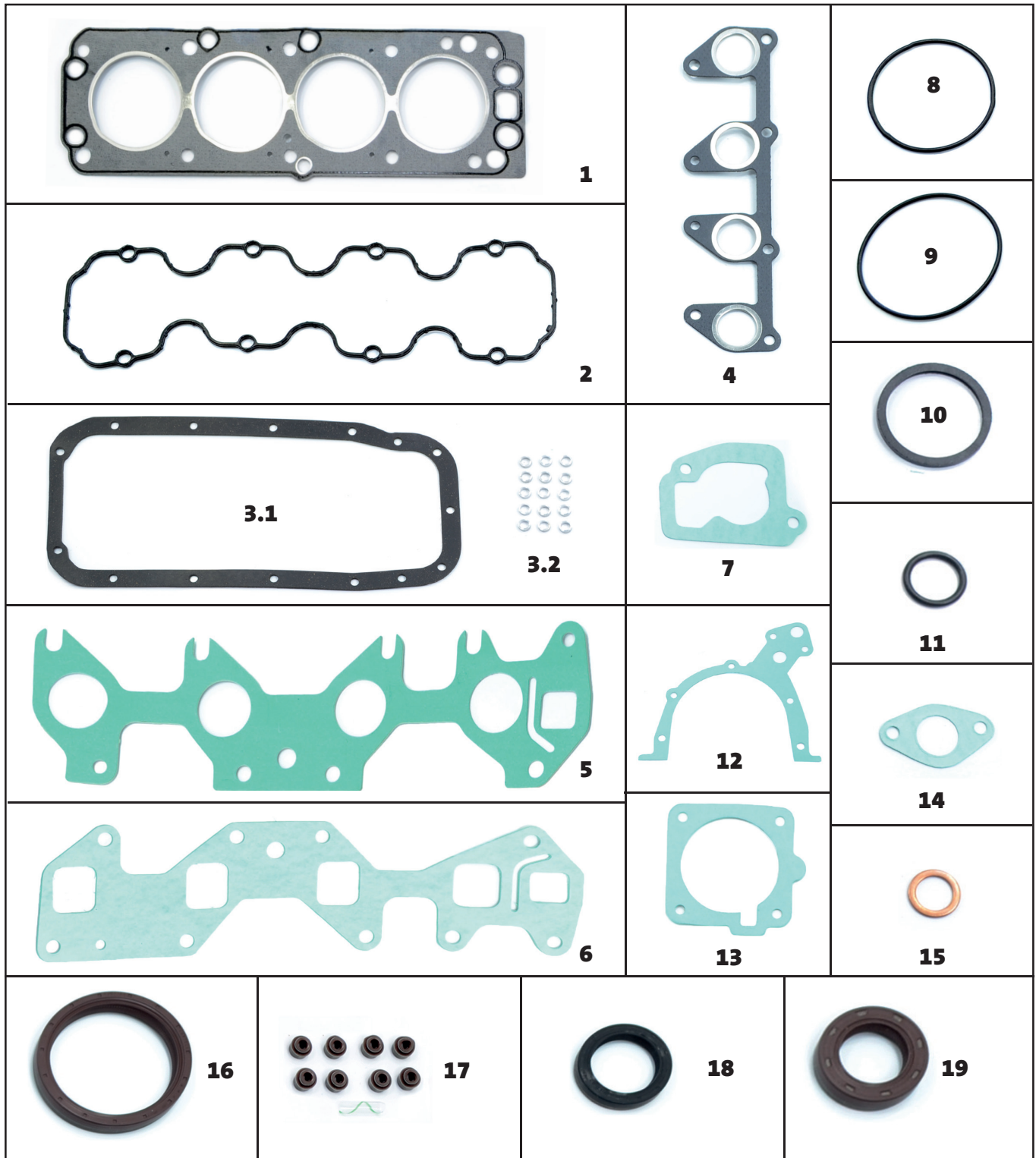

KITS GENERAL MOTORS



- 1: 82232-SC - JUNTA DO CABEÇOTE
- 2: 76351-BO - JUNTA DA TAMPA DE VÁLVULAS
- 3.1: 86271-CBLT - JUNTA DO CÁRTER
- 3.2: LIMITADORES DE TORQUE
- 4: 84616-SC - JUNTA DO ESCAPAMENTO
- 5: 99592-AN - JUNTA DO COLETOR DE ADMISSÃO (MPFI)
- 6: 99591-AN - JUNTA DO COLETOR DE ADMISSÃO (EFI)
- 7: 10297-AN - JUNTA DA UNIDADE DE INJEÇÃO
- 8: 07245-BO - ANEL DA BOMBA D'ÁGUA
- 9: 07267-BO - ANEL DA TAMPA LATERAL DO CABEÇOTE
- 10: 10886-BO - ANEL DA TAMPA DE ENCHIMENTO DO ÓLEO
- 11: 02114-BO - ANEL VEDADOR DA BOMBA DE ÓLEO
- 12: 10884-AN - JUNTA DA BOMBA DE ÓLEO
- 13: 10057-AN - JUNTA DA VÁLVULA ACELERAÇÃO
- 14: 10888-AN - JUNTA DO TUBO DE VENTILAÇÃO
- 15: 00175-CU - ARRUELA
- 16: 1356S - RETENTOR DO COMANDO DE VÁLVULAS
- 17: 3008V - SELO HASTE DE VALVULA
- 18: 1762V - RETENTOR DIANTEIRO DO VIRABREQUIM
- 19: 2702V - RETENTOR TRASEIRO DO VIRABREQUIM

KITS GENERAL MOTORS



80268PRO - JOGO DE JUNTAS COMPLETO COM RETENTOR

MOTOR EFI/MPFI 1.6/1.8 L 8V

IDEA 1.6/1.8 L 8V 2003/2005 - MONTANA 1.6/1.8 L 8V 95/2005 - DOBLO 1.8 L 8V 2003/2006

- CORSA 1.6 L 8V 1996/2003

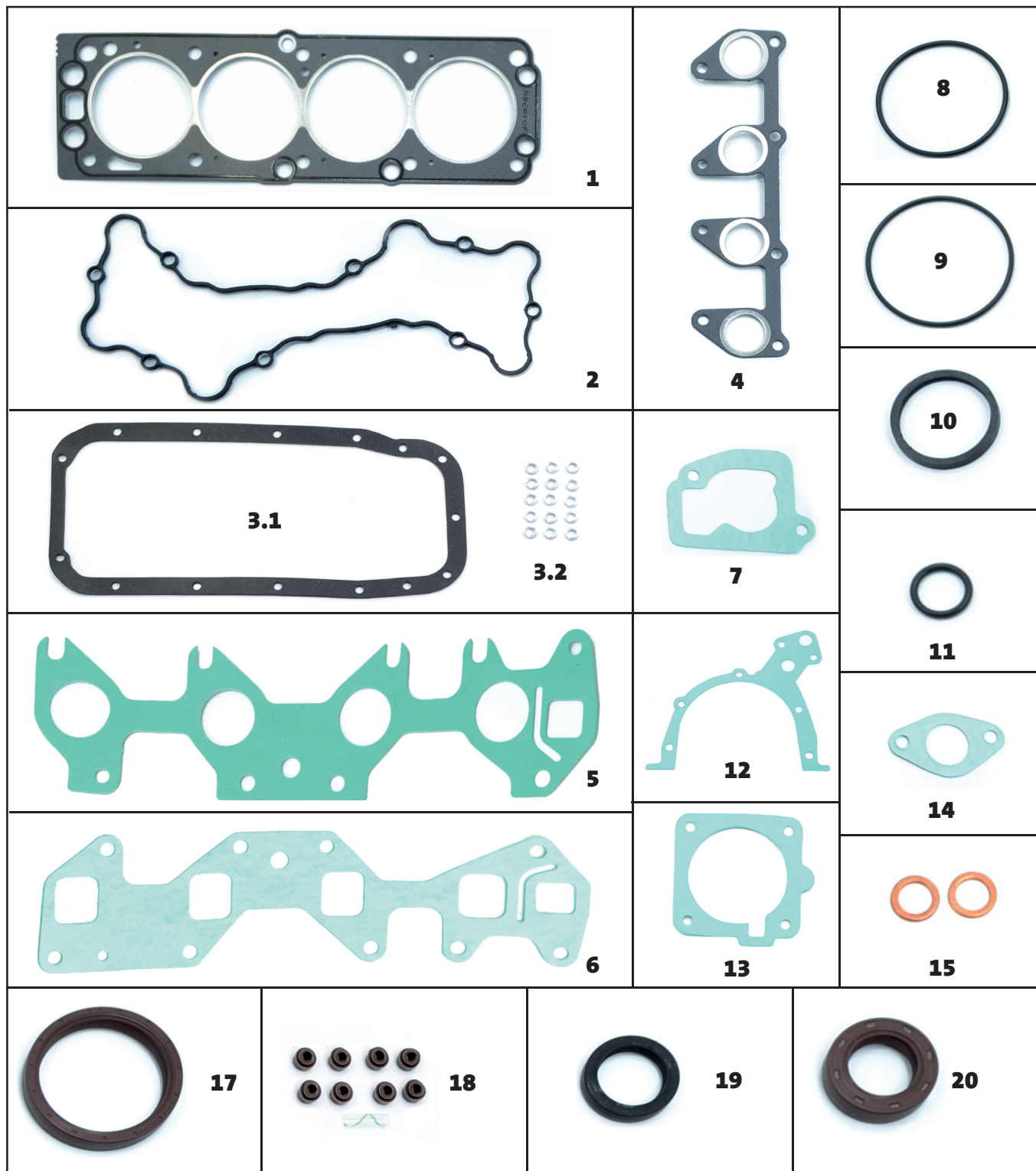

KITS GENERAL MOTORS

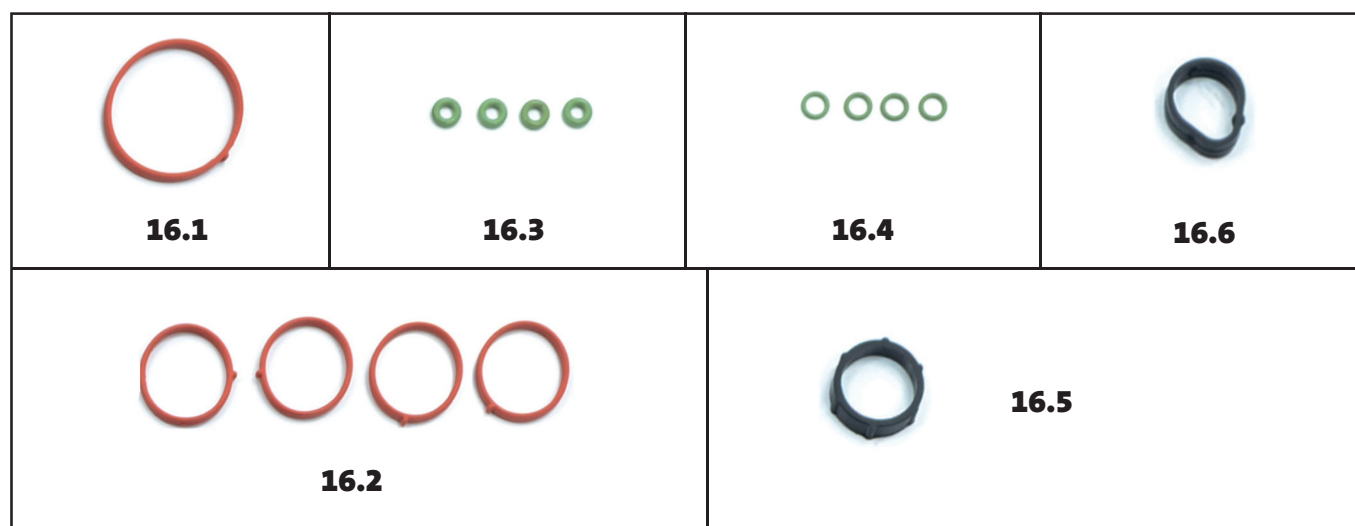

1: 82234-SC - JUNTA DO CABEÇOTE

2: 76351-BO - JUNTA DA TAMPA DE VÁLVULAS

3.1: 86271-CBLT - JUNTA DO CÂRTER

3.2: LIMITADORES DE TORQUE

4: 84616-SC - JUNTA DO ESCAPAMENTO

5: 99592-AN - JUNTA DO COLETOR DE ADMISSÃO (MPFI)

6: 99591-AN - JUNTA DO COLETOR DE ADMISSÃO (EFI)

7: 10297-AN - JUNTA DA UNIDADE DE INJEÇÃO

8: 07245-BO - ANEL DA BOMBA D'ÁGUA

9: 07267-BO - ANEL DA TAMPA LATERAL DO CABEÇOTE

10: 10886-BO - ANEL DA TAMPA DE ENCHIMENTO DO ÓLEO

11: 02114-BO - ANEL VEDADOR DA BOMBA DE ÓLEO

12: 10884-AN - JUNTA DA BOMBA DE ÓLEO

13: 10057-AN - JUNTA DA VÁLVULA ACELERAÇÃO

14: 10888-AN - JUNTA DO TUBO DE VENTILAÇÃO

15: 00175-CU - ARRUELA

16.1: VEDAÇÃO VERMELHA 1

16.2: VEDAÇÃO VERMELHA 2

16.3: ANEL VERDE 1

16.4: ANEL VERDE 2

16.5: VEDAÇÃO DE ADMISSÃO 1

16.6: VEDAÇÃO DE ADMISSÃO 2

17: 1356S - RETENTOR DO COMANDO DE VÁLVULAS

18: 3008V - SELO HASTE DE VALVULA

19: 1762V - RETENTOR DIANTEIRO DO VIRABREQUIM

20: 2702V - RETENTOR TRASEIRO DO VIRABREQUIM

ITENS AVULSOS

GENERAL MOTORS

ITENS AVULSOS GENERAL MOTORS



99592PRO - JUNTA COLETOR ADMISSÃO

90409709 - MOTOR MPFI 1.0/1.4/1.6/1.8 L 8V
CELTA 1.0/1.4/1.6/1.8 L 8V 1999/... - CORSA 1.0/1.4/1.6/1.8 L 8V 1994/...
PRISMA 1.4 L 8V 2009/2013 - MERIVA 1.8 L 8V 2003/2005

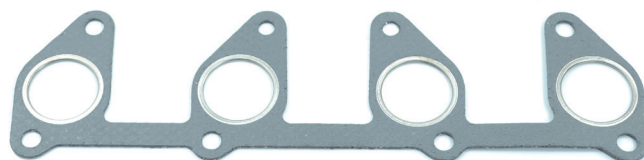

84616PRO - JUNTA COLETOR ESCAPE

93227660 - MOTOR MPFI/EFI 1.0/1.4/1.6/1.8 L 8V
CELTA 1.0/1.4/1.6/1.8 L 8V 1994/2005 - CORSA 1.0/1.4/1.6/1.8 L 8V
1994/2005 - MERIVA 1.8 L 8V 2002/2003 - MONTANA 1.4 L 8V 2007/2010



10921PRO - JUNTA COLETOR ESCAPE

90106615 - MOTOR EFI/MPFI 1.6/1.8/2.0/2.2 L 8V
VECTRA 1.6/1.8/2.0/2.2 L 8V 1993/2011 - ZAFIRA 1.6/1.8/2.0/2.2 L 8V
2001/2012 - ASTRA 2.0 L 8V 2004/2009 - BLAZER 2.2 L 8V 1995/1998

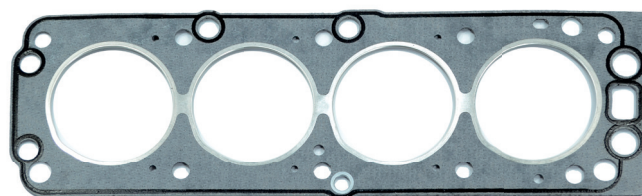

82232PRO - JUNTA DO CABEÇOTE FIBRA

90409100 - MOTOR EFI/MPFI 1.0 L 8V
CORSA 1.0 L 8V 1994/... - CELTA 1.0 L 8V 2001/...
ONIX 1.0 L 8V 2012/... - PRISMA 1.0 L 8V 2009/2011

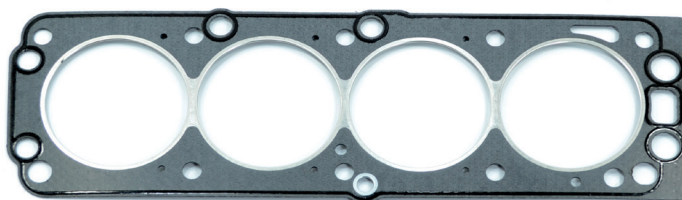

82234PRO - JUNTA DO CABEÇOTE FIBRA

100903SC0120 - MOTOR EFI/MPFI 1.6/1.8 L 8V
MONTANA 1.6/1.8 L 8V 1995/... - IDEA 1.6/1.8 L 8V 2003/...
SIENA 1.8 L 8V 2003/2004 - CORSA 1.6 L 8V 1996/2002

ITENS AVULSOS GENERAL MOTORS

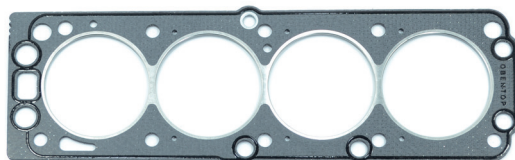

82233PRO - JUNTA DO CABEÇOTE FIBRA
100904SC0200 - MOTOR 1.0/1.4 L 8V
CORSA 1.0/1.4 L 8V 1994/2012 - MERIVA 1.0/1.4 L 8V 2008/2012
CELTA 1.4 L 8V 2003/2006 - COBALT 1.4 L 8V 2014/2015

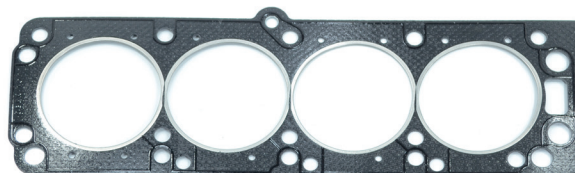

16101PRO - JUNTA DO CABEÇOTE FIBRA
52272664 - MOTOR 2.0 L 8/16V
VECTRA 2.0 L 8/16V 1987/2004 - MONZA 2.0 L 8/16V 1986/1996
ASTRA 2.0 L 8V 1998/2004 - KADETT 2.0 L 8V 1991/1997

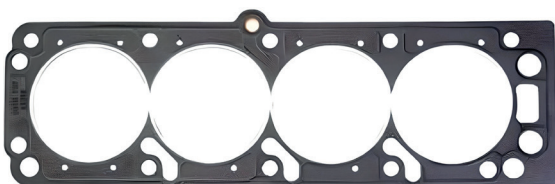

82231PRO - JUNTA DO CABEÇOTE FIBRA
94658177 - MOTOR EFI/MPFI 2.0/2.2 L 8V
VECTRA 2.0/2.2 L 8V 1995/2005 - S10 2.0/2.2 L 8V 1995/2000
ASTRA 2.0 L 8V 2004/2009 - ZAFIRA 2.0 L 8V 2004/2012

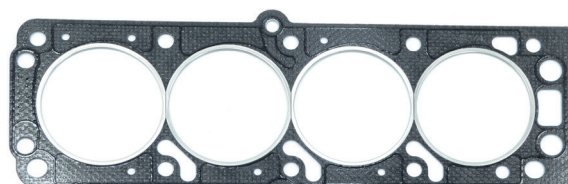

82220PRO - JUNTA DO CABEÇOTE FIBRA
94658175 - MOTOR EFI 1.8 L 8V
MONZA 1.8 L 8V 1984/1995 - IPANEMA 1.8 L 8V 1987/1996
ASTRA 1.8 L 8V 1999/2001 - KADETT 1.8 L 8V 1991/1997

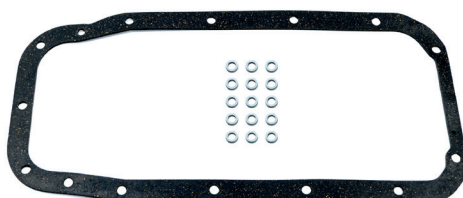

86271PRO - JUNTA DO CARTER
90572656 - MOTOR EFI/MPFI 1.0/1.4/1.6/1.8 L 8V
CELTA 1.0/1.4/1.6/1.8 L 8V 1994/... - IDEA 1.0/1.4/1.6/1.8 L 8V 2003/...
CLASSIC 1.0 L 8V 2006/2008 - SIENA 1.8 L 8V 2003/2004

ITENS AVULSOS GENERAL MOTORS

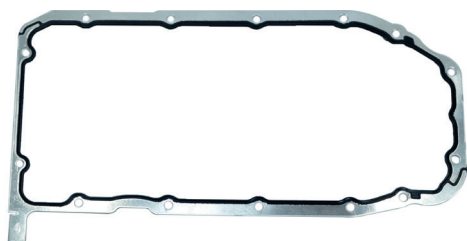

75910PRO - JUNTA DO CARTER

90467759 - MOTOR 1.8/2.0/2.2 L 8/16V
VECTRA 1.8/2.0/2.2 L 8/16V 1996/2011 - ZAFIRA 1.8/2.0/2.2 L 8/16V 1997/...
ASTRA 2.0 L 8V 2004/2009 - S10 2.4 L 8V 2007/2012



10916PRO - JUNTA DO CARTER

90106425 - MOTOR EFI/MPFI 1.6/1.8/2.0 L 8V
MONZA 1.6/1.8/2.0 L 8V 1982/1996 - IPANEMA 1.6/1.8/2.0 L 8V 1989/1997 -
KADETT 2.0 L 8V 1991/1995

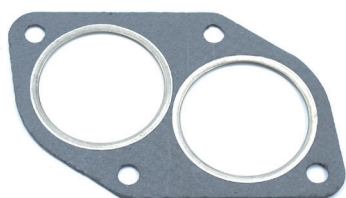

10922PRO - JUNTA FLANGE ESCAPE

90128293 - MOTOR EFI/MPFI 1.4/1.6/1.8/2.0/2.2/2.4 L 8/16V
ASTRA 1.4/1.6/1.8/2.0/2.2/2.4 L 8/16V 1994/2004
VECTRA 1.4/1.6/1.8/2.0/2.2/2.4 L 8/16V 1993/2011
MONZA 2.0 L 8V 1992/1996 - MONTANA 1.8 L 8V 2003/2005

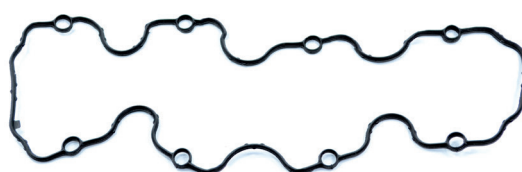

76351PRO - JUNTA TAMPA DE VALVULAS

90409594 - MOTOR MPFI 1.0/1.4/1.6/1.8 L 8V
CELTA 1.0/1.4 L 8V 1999/... - MONTANA 1.4/1.8 L 1999/...
CORSA 1.0/1.4/1.6/1.8 L 8V 1996/2003 - MERIVA 1.4/1.8 L 8V 2003/2012



11315PRO - JUNTA DO CARTER

90467661 - MOTOR 1.8/2.0/2.2/2.4 L 8V
VECTRA 2.0/2.2 L 8V 1997/... - BLAZER 2.4 L 8V 2000/2012
ASTRA 1.8/2.0 L 8V 1998/2009 - S10 2.4 L 8V 2000/...

ITENS AVULSOS GENERAL MOTORS

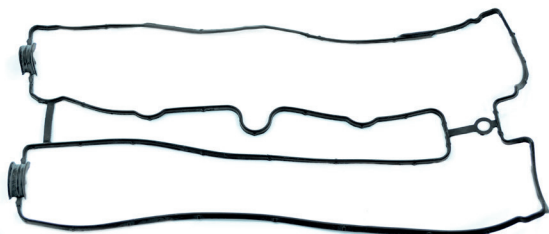

75961PRO - JUNTA TAMPA DE VALVULAS

90501944 - MOTOR 2.0/2.2 L 16V
VECTRA 2.0/2.2 L 16V 1996/2005
ASTRA 2.0/2.2 L 16V 1999/2005



86282PRO - JUNTA TAMPA DE VALVULAS

9327940 - MOTOR EFI/MPFI 2.2 L 8V
BLAZER 2.2 L 8V 1995/2000 - S10 2.2 L 8V 1995/2000
OMEGA 2.2 L 8V 1994/1998 - SUPREMA 2.2 L 8V 1994/1996



86272PRO - JUNTA TAMPA DE VALVULAS

90354545 - MOTOR MPFI/EFI 1.0/1.6/1.8 L 8V
CORSA 1.0/1.6/1.8 L 8V 1994/... - CELTA 1.0/1.6/1.8 L 8V 1994/...
CLASSIC 1.0 L 8V 2006/2008



16126PRO - JUNTA TAMPA DE VALVULAS

90320309 - MOTOR EFI/MPFI 1.8/2.0/2.2 L 8V
MONZA 1.8/2.0/2.2 L 8V 1987/1996 - IPANEMA 1.8/2.0/2.2 L 8V 1987/1991
ASTRA 2.0 L 8V 1994/1996 - BLAZER 2.2 L 8V 1995/1998

KITS
PEUGEOT

79403PRO - JOGO DE JUNTAS SUPERIOR

MOTOR TU3JP 1.4 L 8V

C3 1.4 L 8V 2003/.... - 207 1.4 L 8V 2004/... - 206 1.4 L 8V 2006/2009 - HOGGAR 1.4 L 8V 2010/2015

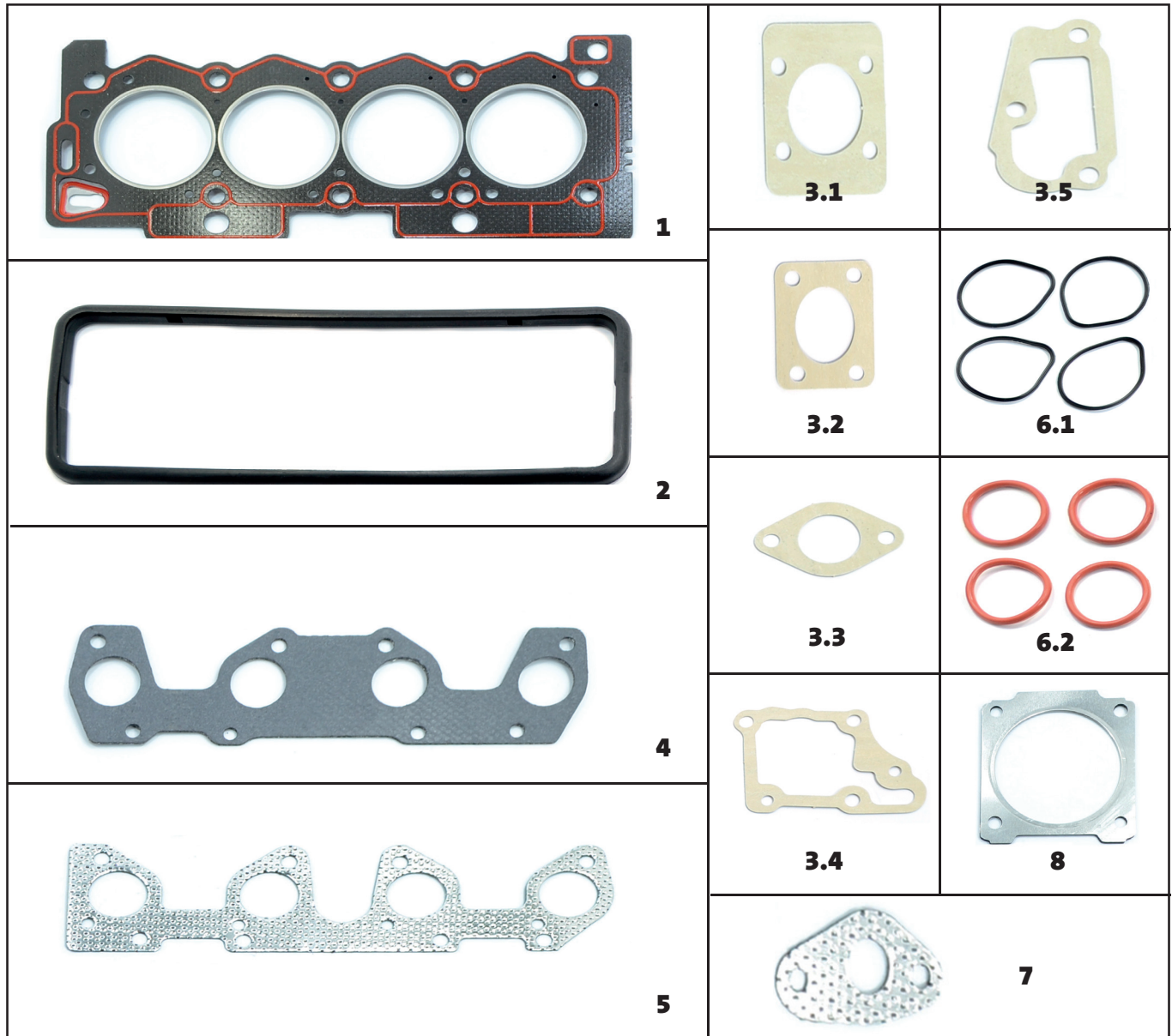

1: 82403-SC - JUNTA DO CABEÇOTE

2: 79403-BO - JUNTA DA TAMPA DE VÁLVULAS

3.1: 12530-AN - JUNTA

3.2: 12534-AN - JUNTA

3.3: 12537-AN - JUNTA

3.4: 12536-AN - JUNTA VÁLVULA TERMOSTÁTICA 1

3.5: 12533-AN - JUNTA VÁLVULA TERMOSTÁTICA 2

4: 12561-SC - JUNTA DO COLETOR DE ADMISSÃO

5: 12562-FF - JUNTA DO ESCAPAMENTO

6.1: 12533-BO - JUNTA DE ADMISSÃO

6.2: 12571-BO - ANEL DE ADMISSÃO VERMELHO

7: 30217-CV - JUNTA DO COLETOR DE ESCAPE

8: 12551-CV - JUNTA DA SAÍDA DO ESCAPE

ITENS AVULSOS
PEUGEOT

ITENS AVULSOS PEUGEOT



82403PRO - JUNTA DO CABEÇOTE FIBRA

451707 - MOTOR TU3JP 1.4 L 8V
207 1.4 L 8V 2004/.....
206 1.4 L 8V 2006/2009
HOGGAR 1.4 L 8V 2010/2015

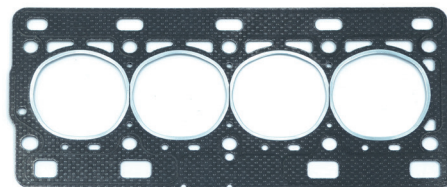

82291PRO - JUNTA DO CABEÇOTE FIBRA

8200356346 - MOTOR D4D/TU1JP 1.0 L 16V
206 1.0 L 16V 2001...

ITENS AVULSOS
RENAULT

ITENS AVULSOS RENAULT

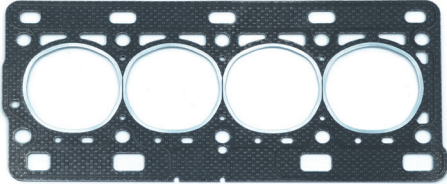

82291PRO - JUNTA DO CABEÇOTE FIBRA

8200356346 - MOTOR D4D/TU1JP 1.0 L 16V

CLIO 1.0 L 16V 2000...

KANGOO 1.0 2002/2007

LOGAN 1.0 L 16V 2007/2013

ITENS AVULSOS
TOYOTA

ITENS AVULSOS TOYOTA

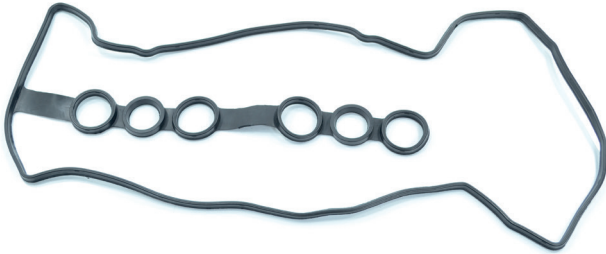

75635PRO - JUNTA TAMPA DE VALVULAS

112130D040 - MOTOR 1ZZFE 1.8 L 16V
COROLLA 2002/2014

KITS
VOLKSWAGEN

11307PRO - JG JUNTAS COMPLETO S/ RETENTOR

MOTOR CHT/AE 1.6 L 8V

ESCORT 1.6 L 8V 1983/1996 - GOL 1.6 L 8V 1989/1994 - BELINA DEL REY 1.6 L 8V 1984/1986

- VOYAGE 1.6 L 8V 1989/1993

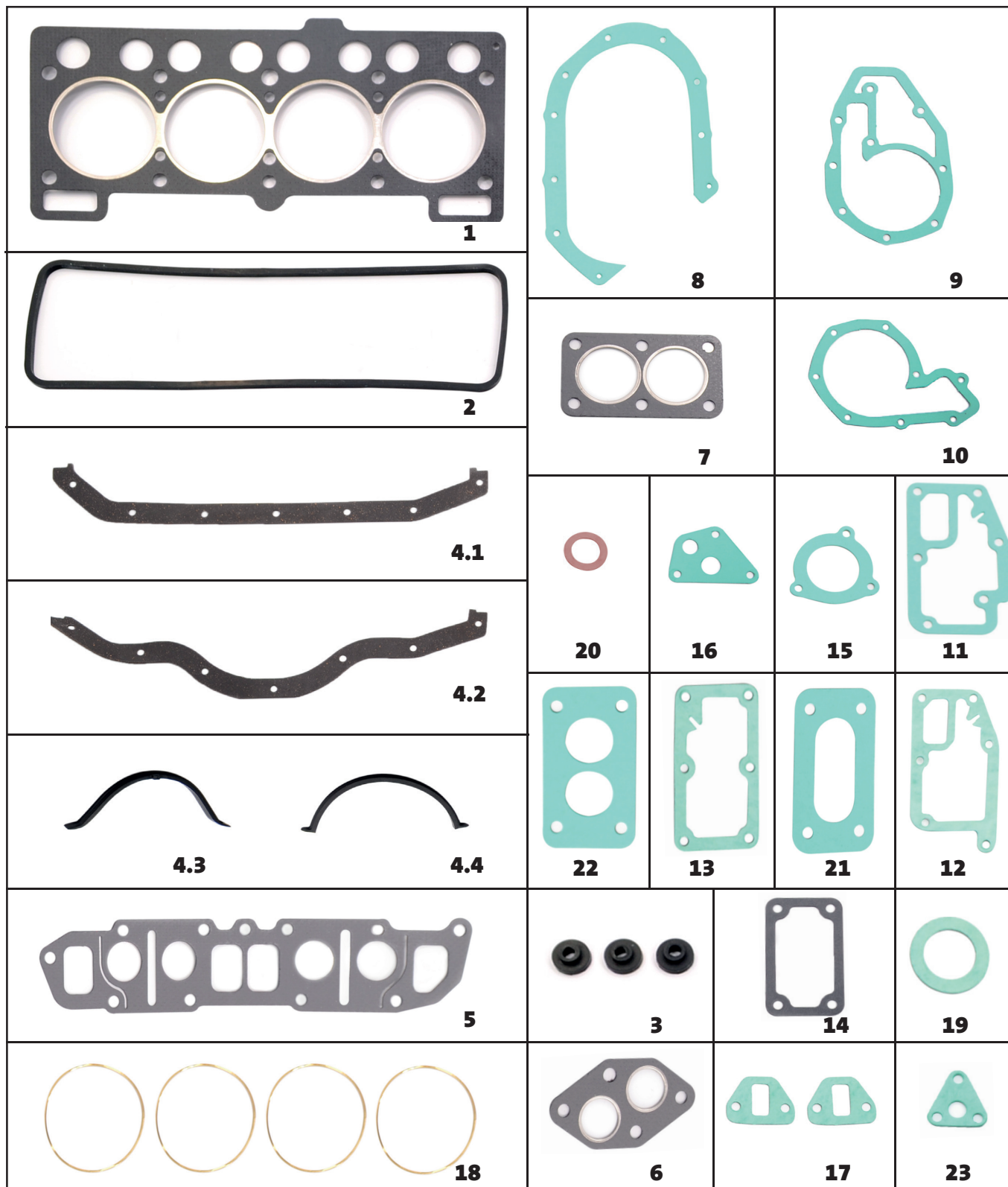

KITS VOLKSWAGEN



- 1: 11302-SC - JUNTA DO CABEÇOTE
- 2: 11226-BO - JUNTA DA TAMPA DE VÁLVULAS
- 3: 11355-BO - VEDADOR DO PRISIONEIRO
- 4.1: JUNTA TV LADO DIREITO
- 4.2: JUNTA TV LADO ESQUERDO
- 4.3: JUNTA TV DIANTEIRA (BORRACHA)
- 4.4: JUNTA TV TRASEIRA (BORRACHA)
- 5: 11021-SC - JUNTA DO COLETOR DE ESCAPAMENTO
- 6: 11322-FF - JUNTA DA SAÍDA DE ESCAPAMENTO
- 7: 46767-SC - JUNTA DA SAÍDA DE ESCAPAMENTO
- 8: 11228-AN - JUNTA DA DISTRIBUIÇÃO
- 9: 11229-AN - JUNTA DO CORPO DA BOMBA D'ÁGUA
- 10: 11656-AN - JUNTA DA BASE DA BOMBA D'ÁGUA
- 11: 11638-AN - JUNTA DO SUPORTE DA BOMBA D'ÁGUA
- 12: 11835-AN - JUNTA DO SUPORTE DA BOMBA D'ÁGUA
- 13: 11830-AN - JUNTA DA TAMPA TRASEIRA
- 14: 11749-SC - JUNTA ENTRE COLETORES
- 15: 11654-AN - JUNTA DA TERMOSTÁTICA
- 16: 11636-AN - JUNTA DA BOMBA DE ÓLEO
- 17: 11272-AN - JUNTA DA FLANGE DO COMBUSTÍVEL
- 18: 11625-LT - ANEL DA CAMISA
- 19: 11833-AN - JUNTA DO DISTRIBUIDOR
- 20: 00181-FB - JUNTA DO DRENO DO CÁRTER
- 21: 11747-AN - JUNTA DA BASE DO CARBURADOR
- 22: 11746-AN - JUNTA DA BASE DO CARBURADOR
- 23: 11227-AN - JUNTA DA BOMBA DE ÓLEO

46606PRO - JG JUNTAS COMPLETO C/ RETENTOR

MOTOR 1300/1500/1600 AR 8V

FUSCA 1.3/1.5/1.6 L 8V 1968/... - KOMBI 1.5/1.6 L 8V 1967/2005 - SAVEIRO 1.6 L 8V 1982/1986

- BRASILIA 1.3 L 8V 1973/1982

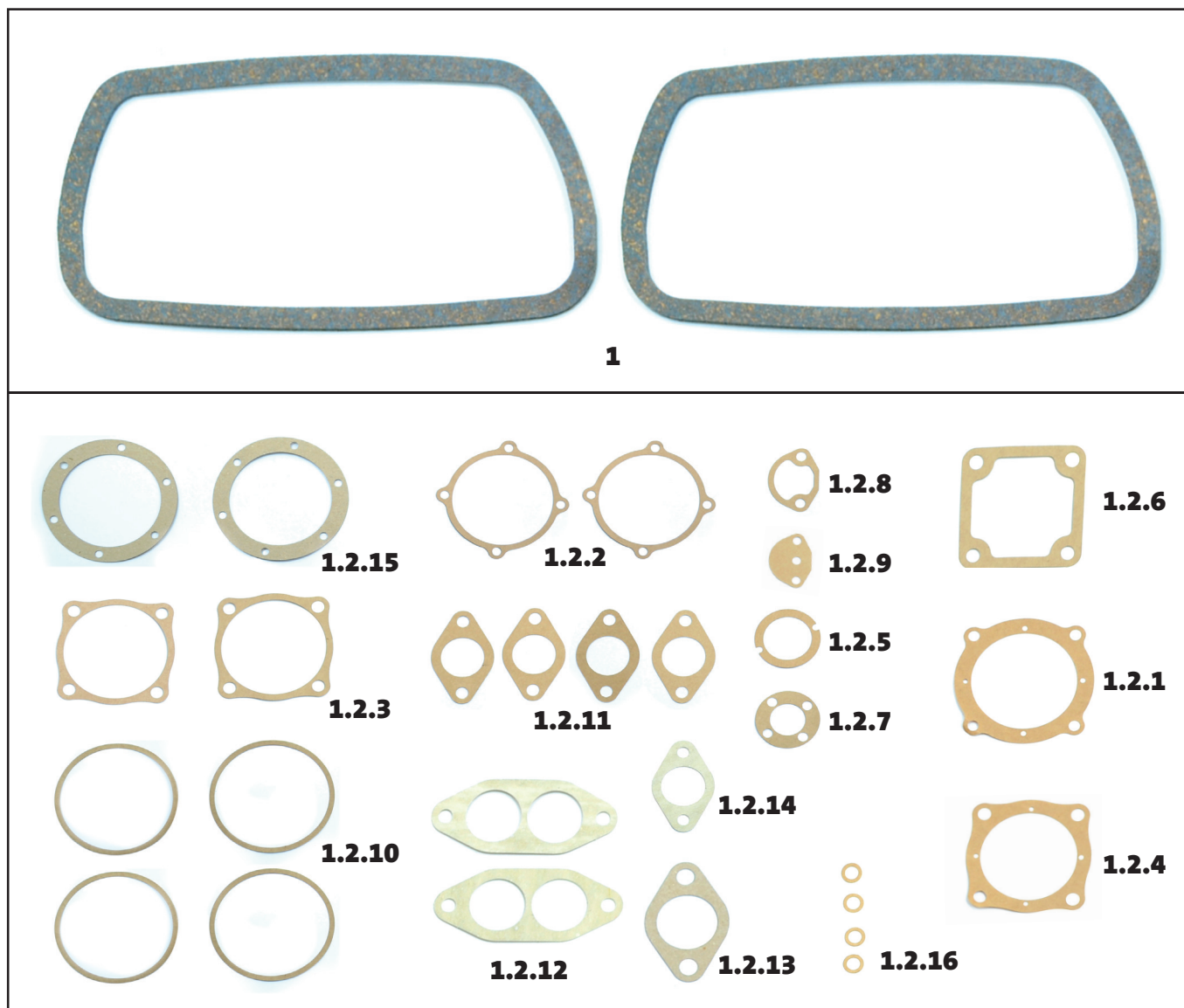

1: 46126-CB - JUNTA DA TAMPA DE VÁLVULAS

2: 1135N - RETENTOR TR. V. - B1BASLSR5709010

1.2.1: 46427-PP - TAMPA BOMBA DE ÓLEO

1.2.2: 46428-PP - CORPO BOMBA DE ÓLEO

1.2.3: 46461-PP - CORPO BOMBA DE ÓLEO

1.2.4: 46462-PP - TAMPA BOMBA DE ÓLEO

1.2.5: 46656-PP - ENTRE POLIA VENTONHA

1.2.6: 46436-PP - SUPORTE DÍNAMO

1.2.7: 46333-PP - VOLANTE

1.2.8: 46429-PP - BOMBA COMBUSTÍVEL INFERIOR

1.2.9: 46430-PP - BOMBA COMBUSTÍVEL SUPERIOR

1.2.10: 46432-PP - CALÇO CAMISA

KITS VOLKSWAGEN

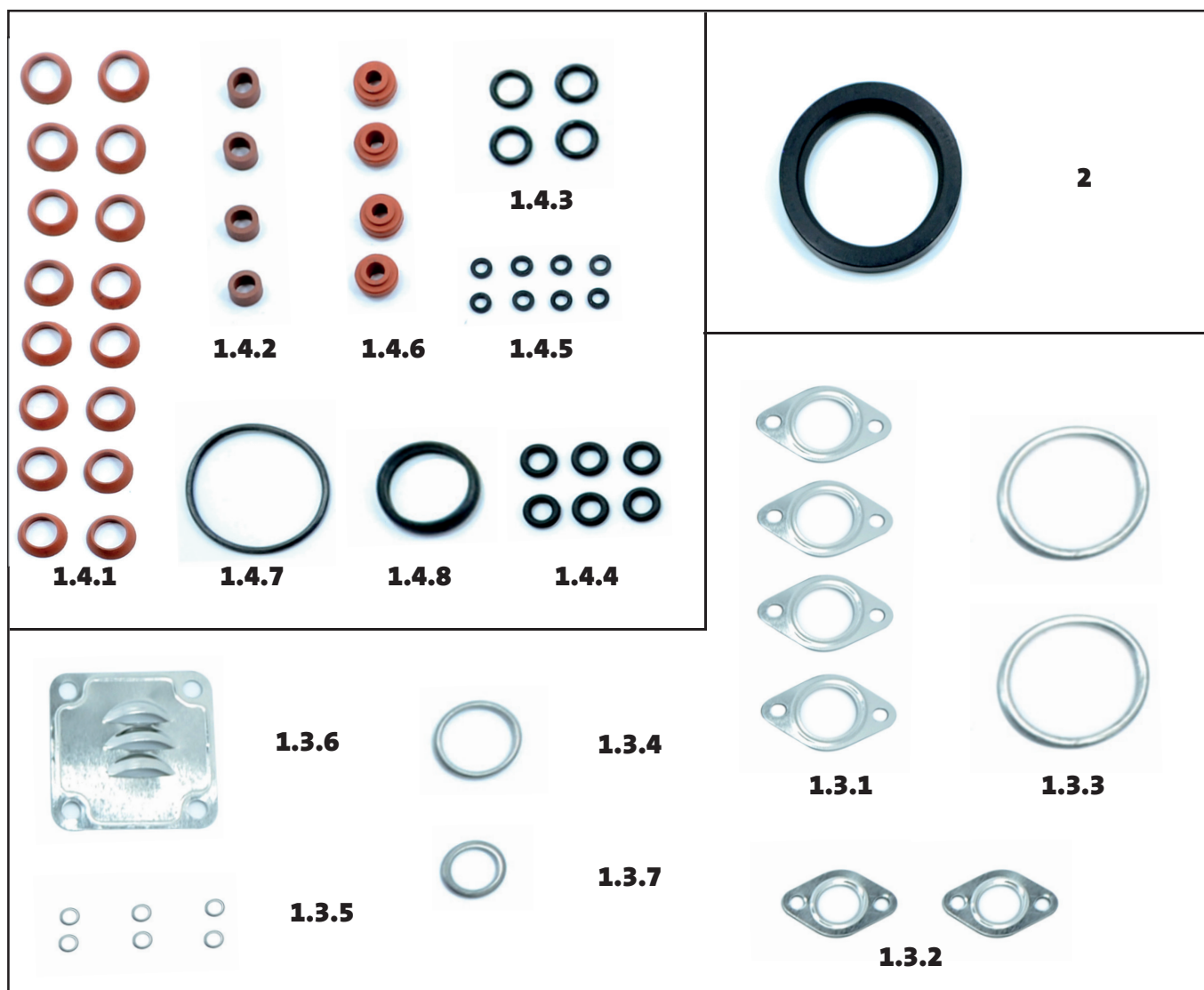

1.2.11: 46659-PP - BASE CARBURADOR

1.2.12: 46660-AN - TUBO ADMISSÃO

1.2.13: 46423-AN - BASE CARBURADOR

1.2.14: 46655-CR - TUBO ENCHIMENTO DE ÓLEO

1.2.15: 46431-CR - PENEIRA DO ÓLEO

1.2.16: AA-076-PP - ARRUELA FIXAÇÃO DA CARÇAÇA

1.3.1: 46424-FF - FLANGE SILENCIOSO

1.3.2: 46422-FF - PRÉ-AQUECIMENTO

1.3.3 : AA-052-FF - ARRUELA TUBO ADMISSÃO

1.3.4 : AC-030-CI - ARRUELA VÁLV. PRESSÃO DO ÓLEO

1.3.5: AA-038-AC - ARRUELA PENEIRA DO ÓLEO

1.3.6 : 46458-AC - CHAPA DEFLETORA DÍNAMO

1.3.7: AC-021-FA - ARRUELA BUJÃO DO ÓLEO

1.4.1: 46435-BO - VEDADOR CAPA TUCHO

1.4.2: 46437-BO - VEDADOR RADIADOR DE ÓLEO

1.4.3: 46439-BO - VEDADOR FIXAÇÃO BALANCIM

1.4.4 : 46441-BO - VEDADOR PRISIONEIRO

1.4.5 : 46442-BO - VEDADOR HASTE DE VÁLVULA

1.4.6: 46663-BO - VEDADOR RADIADOR DE ÓLEO

1.4.7 : 46443-BO - VEDADOR VOLANTE

1.4.8 : 46440-BO - VEDADOR DISTRIBUIDOR

79179PRO - JOGO DE JUNTAS SUPERIOR

MOTOR POWER 1.0 L 8V

GOL 1.0 L 8V 2001/2015 - VOYAGE 1.0 8V 2001/... - FOX 1.0 L 8V 2003/...

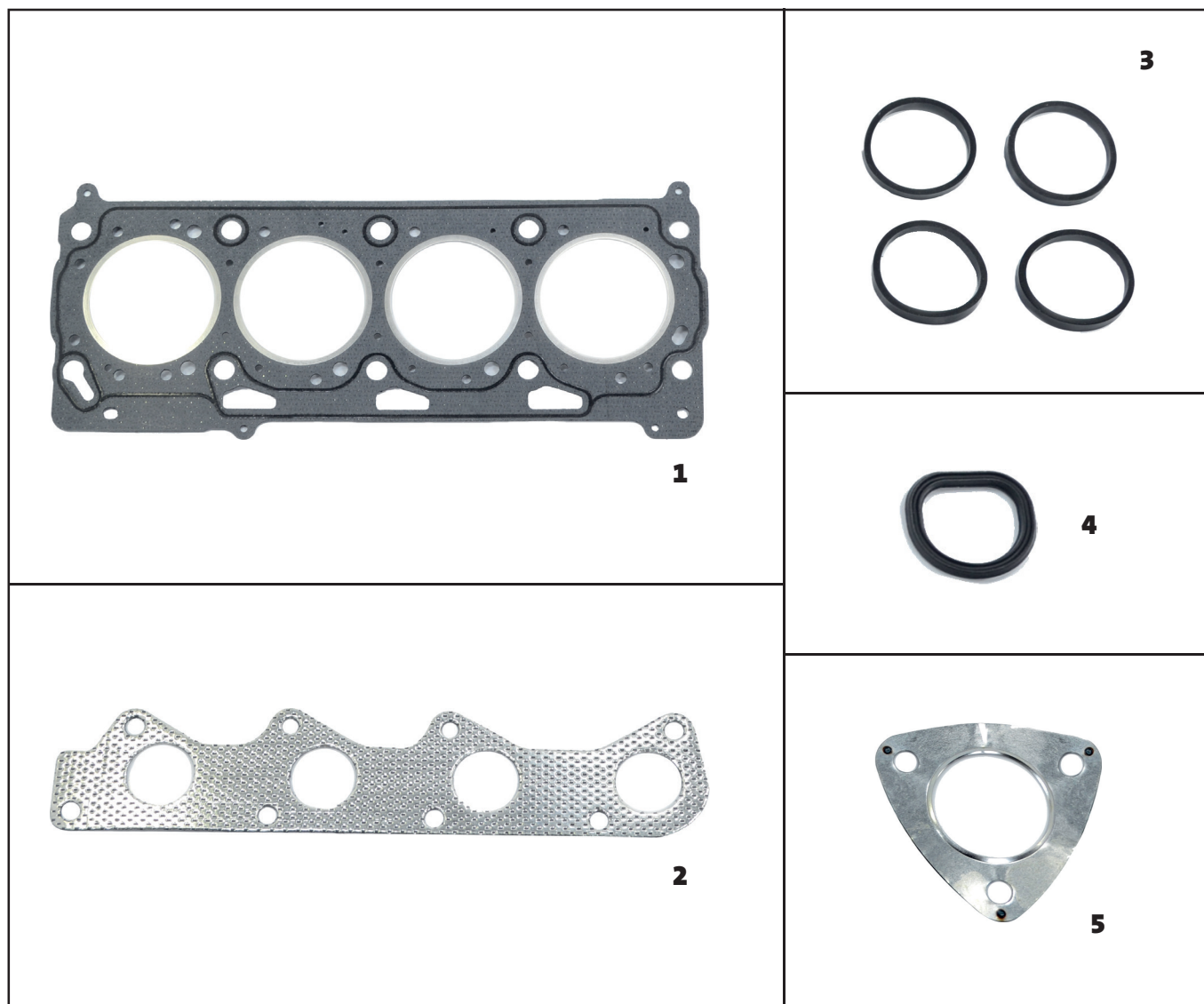

1: 82313-SC - JUNTA DO CABEÇOTE

2: 84605-FF - JUNTA DO ESCAPAMENTO

3: 99115-FF - JUNTA DA SAÍDA DE ESCAPE

4: 46142-BO - JUNTA DO VEDADOR SEPARADOR DE ÓLEO

5: 46141-BO - JUNTA DA ADMISSÃO

79184PRO - JOGO DE JUNTAS SUPERIOR

MOTOR AT/POWER 1.4/1.6 L 8V

GOL 1.6 L 8V 2001/2015 - FOX 1.6 L 8V 2003/2015 - GOLF 1.6 L 8V 2001/2007 - VOYAGE 1.6 L 8V
2008/2012

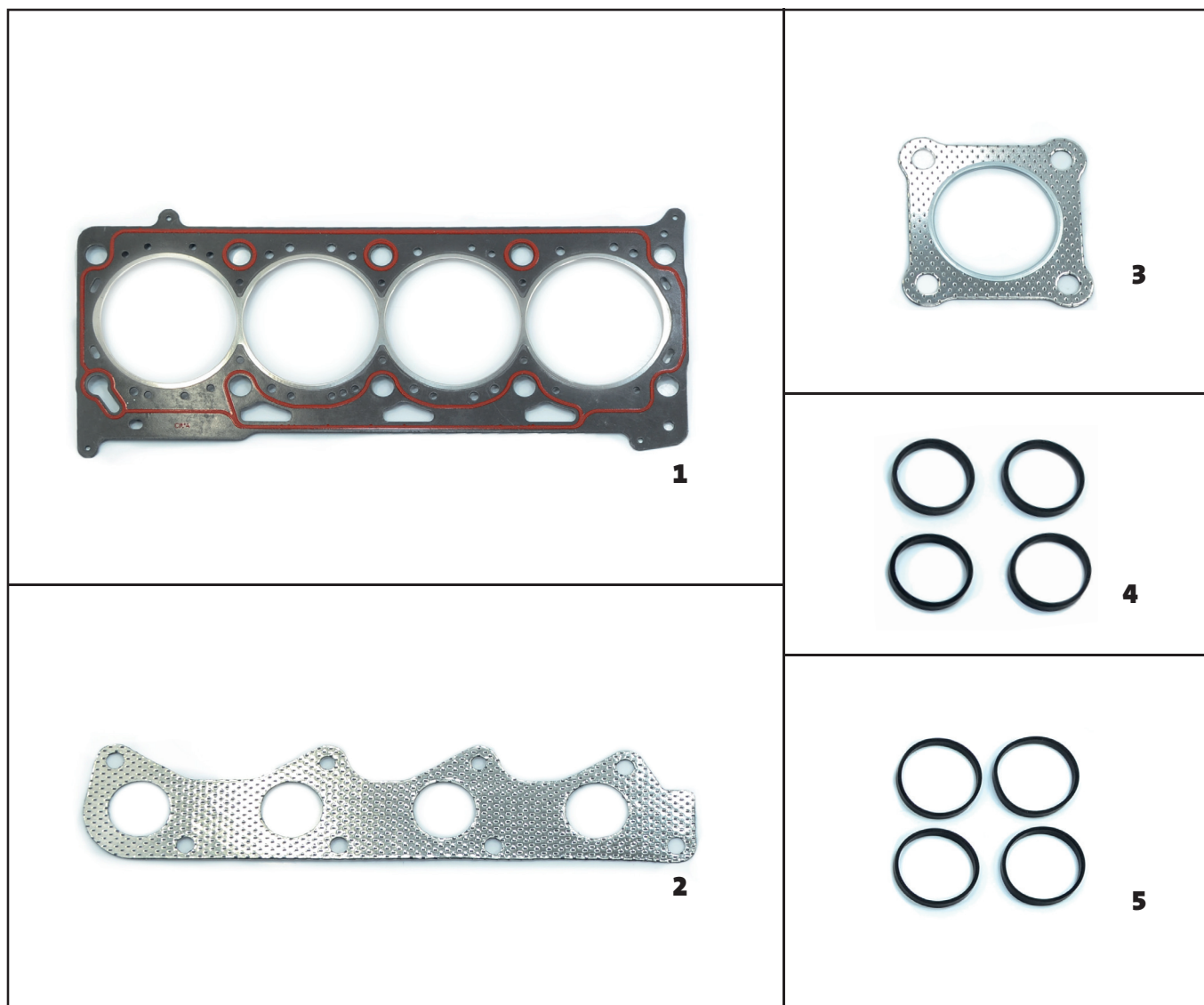

1: 82343-SC - JUNTA DO CABEÇOTE

2: 84605-FF - JUNTA DO ESCAPAMENTO

3: 46062-FS - JUNTA DA SAÍDA DO ESCAPE

4: 46141-BO - COLETOR DE ADMISSÃO

5: 46151-BO - COLETOR DE ADMISSÃO

79358PRO - JOGO DE JUNTAS SUPERIOR

MOTOR AT/POWER 1.4/1.6 L 8V

GOL 1.4/1.6 L 8V 2008/... - FOX 1.4/1.6 L 8V 2003/...

- GOLF 1.6 L 8V 2001/2007 - KOMBI 1.4 L 8V 2006/2012

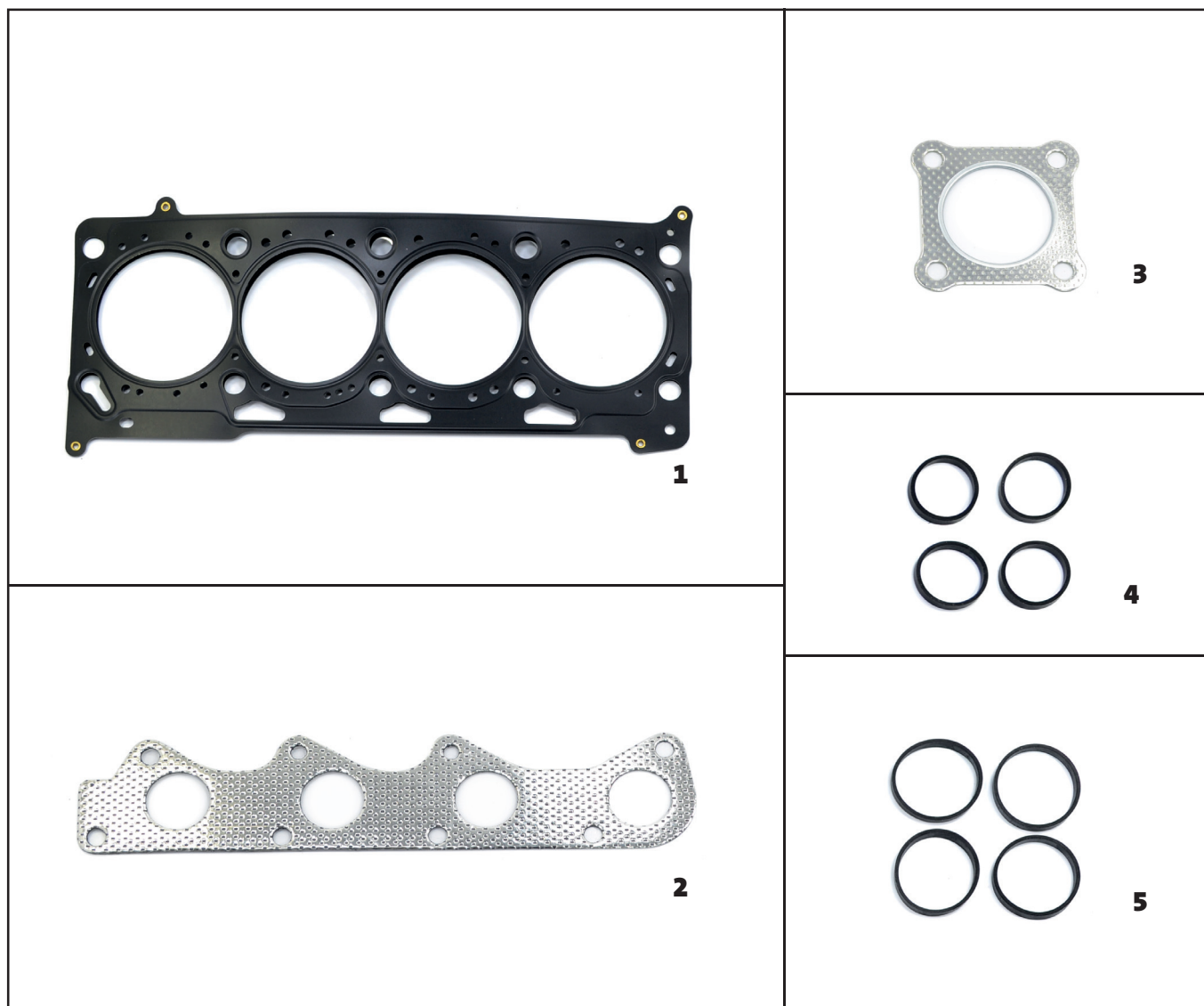

1: 82333-ML - JUNTA DO CABEÇOTE

2: 84605-FF - JUNTA DO ESCAPAMENTO

3: 46062-FS - SAÍDA DO ESCAPAMENTO

4: 46141-BO - VEDADOR DO COLETOR DE ADMISSÃO

5: 46151-BO - JUNTA DA ADMISSÃO

79363PRO - JOGO DE JUNTAS SUPERIOR

MOTOR POWER 1.0 L 8V

FOX 1.0 L 8V 2003/... - GOL 1.0 L 8V 2001/...

- VOYAGE 1.0 L 8V 2013/2014

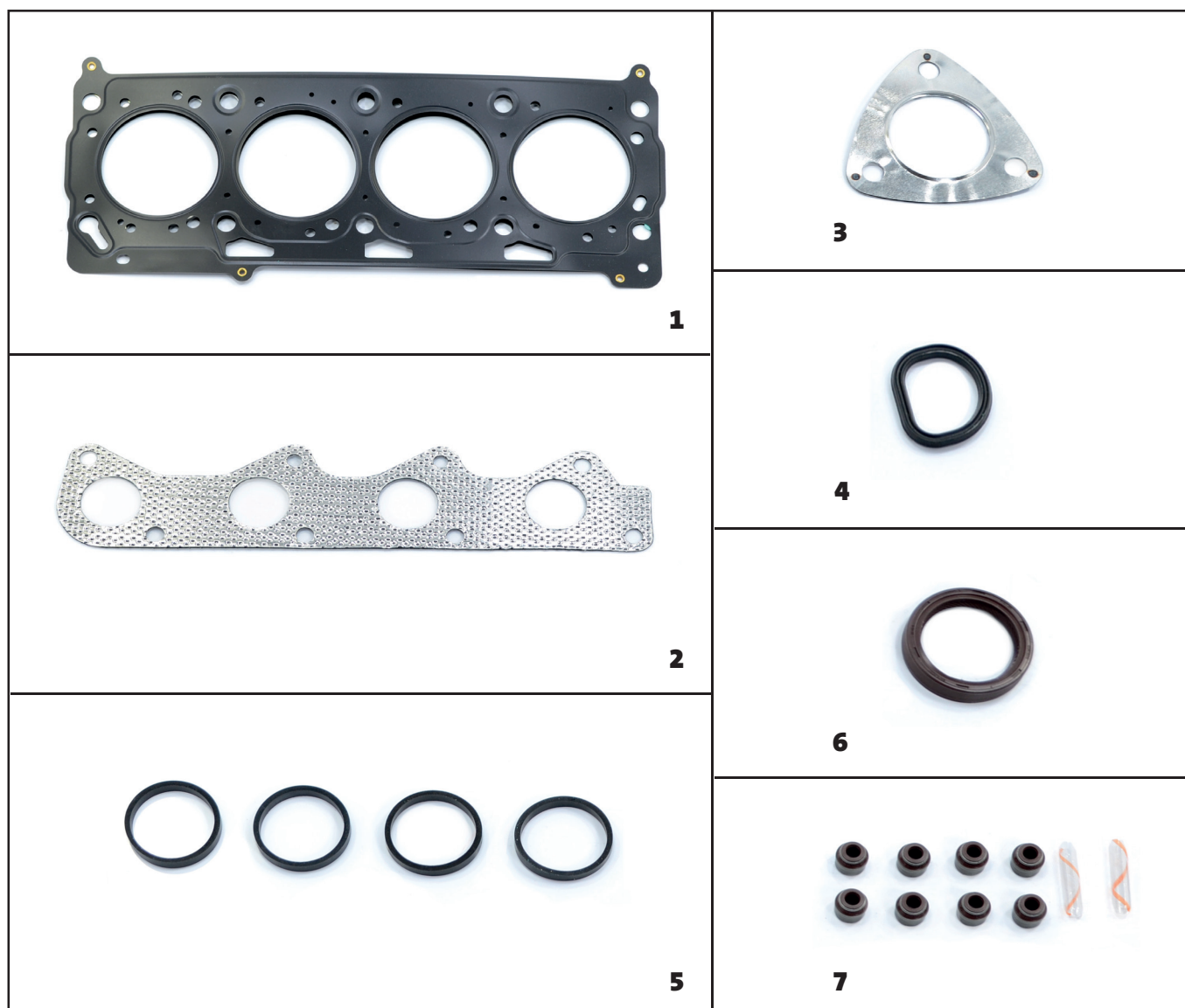

1: 82300-ML - JUNTA DO CABEÇOTE

7: 3199V - SELO HASTE DE VALVULA

2: 84605-FF - JUNTA DO ESCAPAMENTO

3: 99115-FF - JUNTA DA SAÍDA DE ESCAPE

4: 46142-BO - JUNTA DO VEDADOR SEPARADOR DE ÓLEO

5: 46141-BO - VEDADOR DO COLETOR DE ADMISSÃO

6: 5159V - RETENTOR DO COMANDO DE VÁLVULAS

79394PRO - JOGO DE JUNTAS SUPERIOR

MOTOR AP 1.6/1.8 L 8V

GOL 1.6/1.8 L 8V 1995/2008 - PARATI 1.6/1.8 L 8V 1995/2012 - GOLF 1.6 L 8V 1996/1999 - SAVEIRO 1.6 L 8V 2006/2009

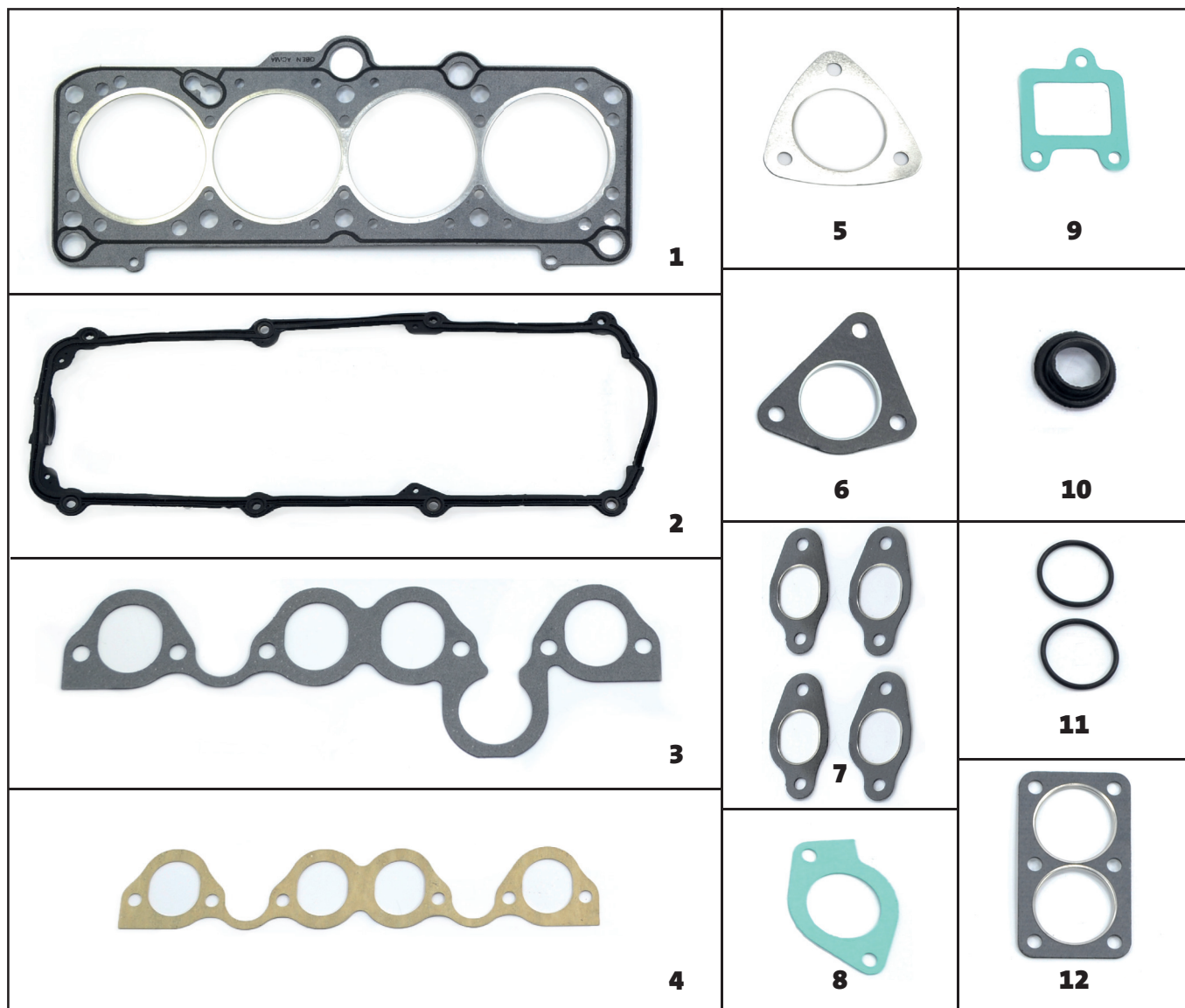

1: 46501-SC - JUNTA DO CABEÇOTE

2: 75943-BO - JUNTA DA TAMPA DE VÁLVULAS

3: 46512-SC - JUNTA DA ADMISSÃO

4: 46728-NT - JUNTA DA ADMISSÃO

5: 84739-FF - JUNTA DA SAÍDA DE ESCAPAMENTO

6: 89910-SC - JUNTA DA SAÍDA DE ESCAPAMENTO

7: 46821-SC - JUNTA DO COLETOR DE ESCAPAMENTO

8: 46732-AN - JUNTA DO PRÉ-AQUECIMENTO

9: 46731-AN - JUNTA DA CONEXÃO D'ÁGUA

10: 46513-BO - VEDADOR DO COLETOR DE ADMISSÃO

11: 46772-BO - ANEL DA FLANGE DO COLETOR

12: 46822-FL - JUNTA DA SAÍDA DO ESCAPAMENTO

KITS VOLKSWAGEN



79543PRO - JOGO DE JUNTAS SUPERIOR

MOTOR AP 1.6/1.8 L 8V

GOL 1.6/1.8 L 8V 1985/2008 - VERSAILLES 1991/1995 - VERONA 1.8 L 8V 1994/1995

- DEL REY 1.8 L 8V 1989/1991

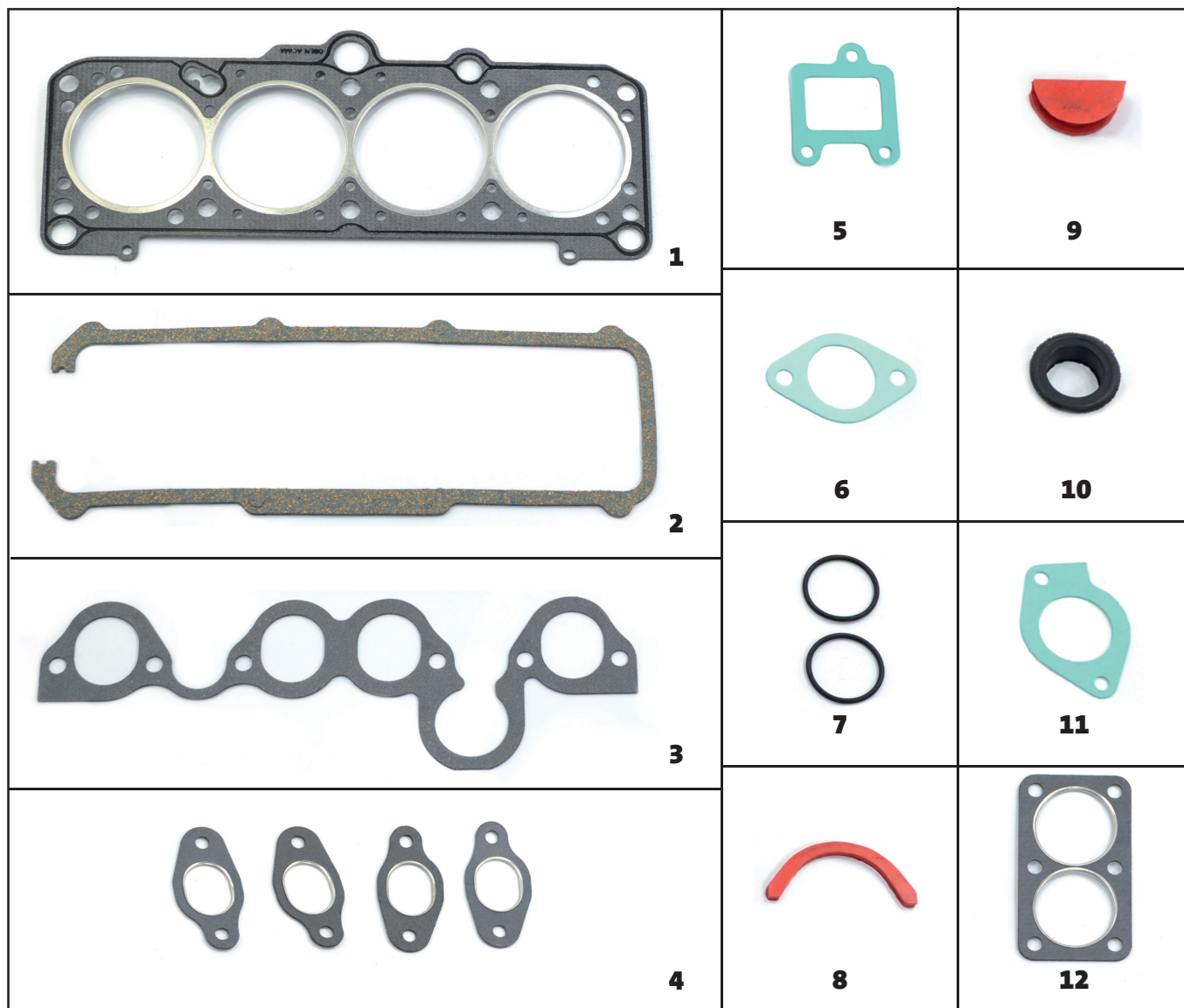

1: 46501-SC - JUNTA DO CABEÇOTE

2: 46726-CB - JUNTA DA TAMPA DE VÁLVULAS

3: 46512-SC - JUNTA DO COLETOR DE ADMISSÃO

4: 46821-SC - JUNTA DO COLETOR DE ESCAPE

5: 46731-AN - JUNTA DO DISTRIBUIDOR D'ÁGUA

6: 46759-AN - JUNTA DA FLANGE DO CARBURADOR

7: 07903-BO - ANEL DA BOMBA D'ÁGUA

8: 46846-BO - VEDADOR DIANTEIRO DA TAMPA DE VÁLVULA

9: 46935-BO - VEDADOR TRASEIRO DA TAMPA DE VÁLVULA

10: 46513-BO - VEDADOR DO COLETOR DE ADMISSÃO

11: 46732-AN - JUNTA DO PRÉ-AQUECIMENTO

12: 46822-FL - JUNTA DA SAÍDA DO ESCAPAMENTO

79544PRO - JOGO DE JUNTAS SUPERIOR

MOTOR CHT/AE 1.6 L 8V

VERONA 1.6 L 8V 1983/... - GOL 1.6 L 8V 1989/1994 - BELINA DEL REY 1.6 L 8V 1983/1986

- SAVEIRO 1.6 L 8V 1989/1993

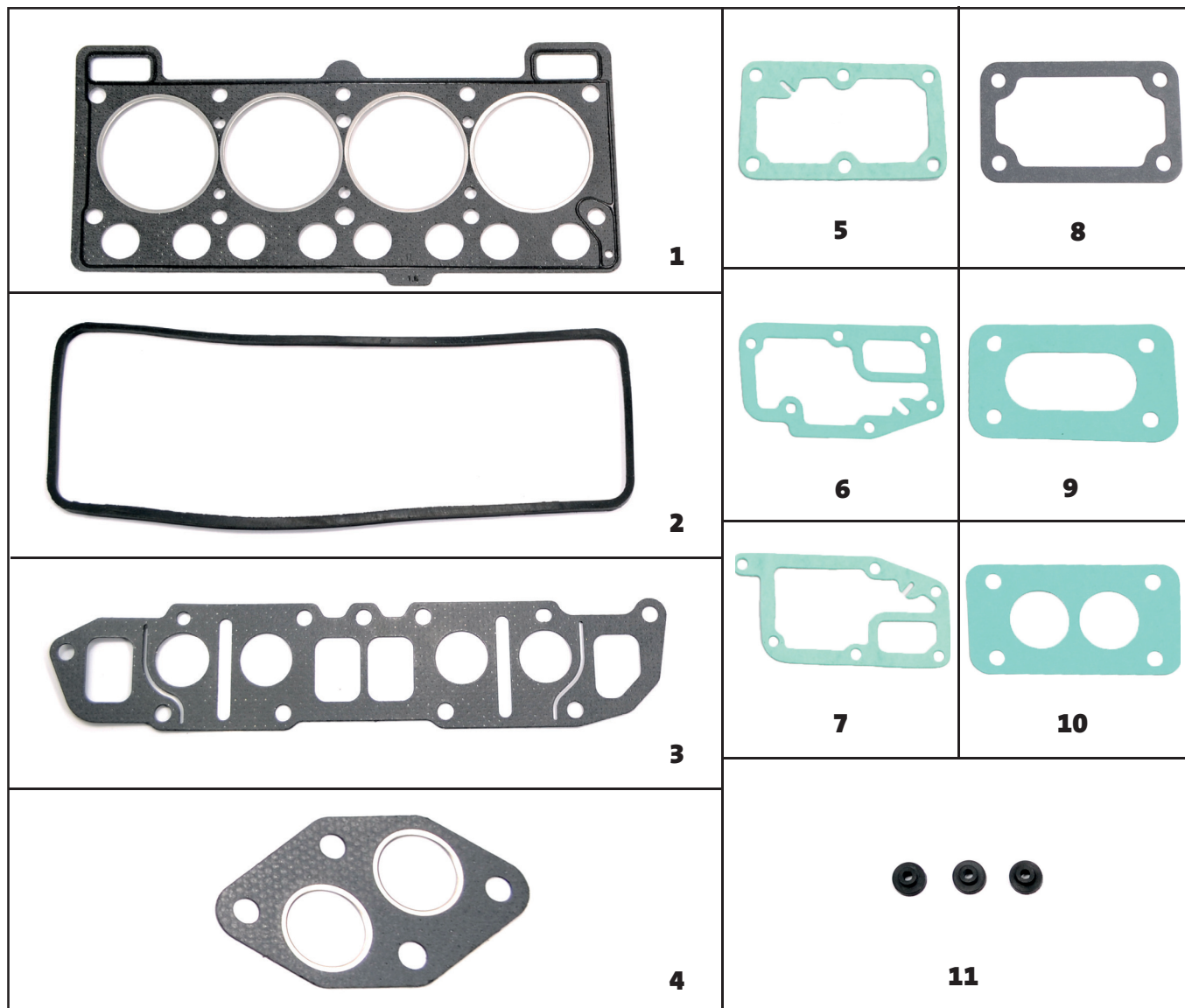

1: 11302-SC - JUNTA DO CABEÇOTE

2: 11226-BO - JUNTA DA TAMPA DE VÁLVULAS

3: 11021-SC - COLETOR DO ESCAPAMENTO

4: 11322-FF - SAÍDA DO ESCAPAMENTO

5: 11830-AN - TAMPA TRASEIRA DO CABEÇOTE

6: 11638-AN - JUNTA DA BOMBA D'ÁGUA

7: 11835-AN - JUNTA DO SUPORTE DA BOMBA D'ÁGUA

8: 11749-SC - JUNTA ENTRE COLETORES

9: 11747-AN - JUNTA DA BASE DO CARBURADOR INFERIOR

10: 11746-AN - JUNTA DA BASE DO CARBURADOR SUPERIOR

11: 11355-BO - VEDADOR DO PRISIONEIRO TAMPA DE VÁLVULAS

KITS VOLKSWAGEN



79653PRO - JOGO DE JUNTAS SUPERIOR

MOTOR AT/POWER 1.0 L 8V

GOL 1.0 L 8V 1999/... - FOX 1.0 L 8V 1998/...

- VOYAGE 1.0 L 8V 2008/2012

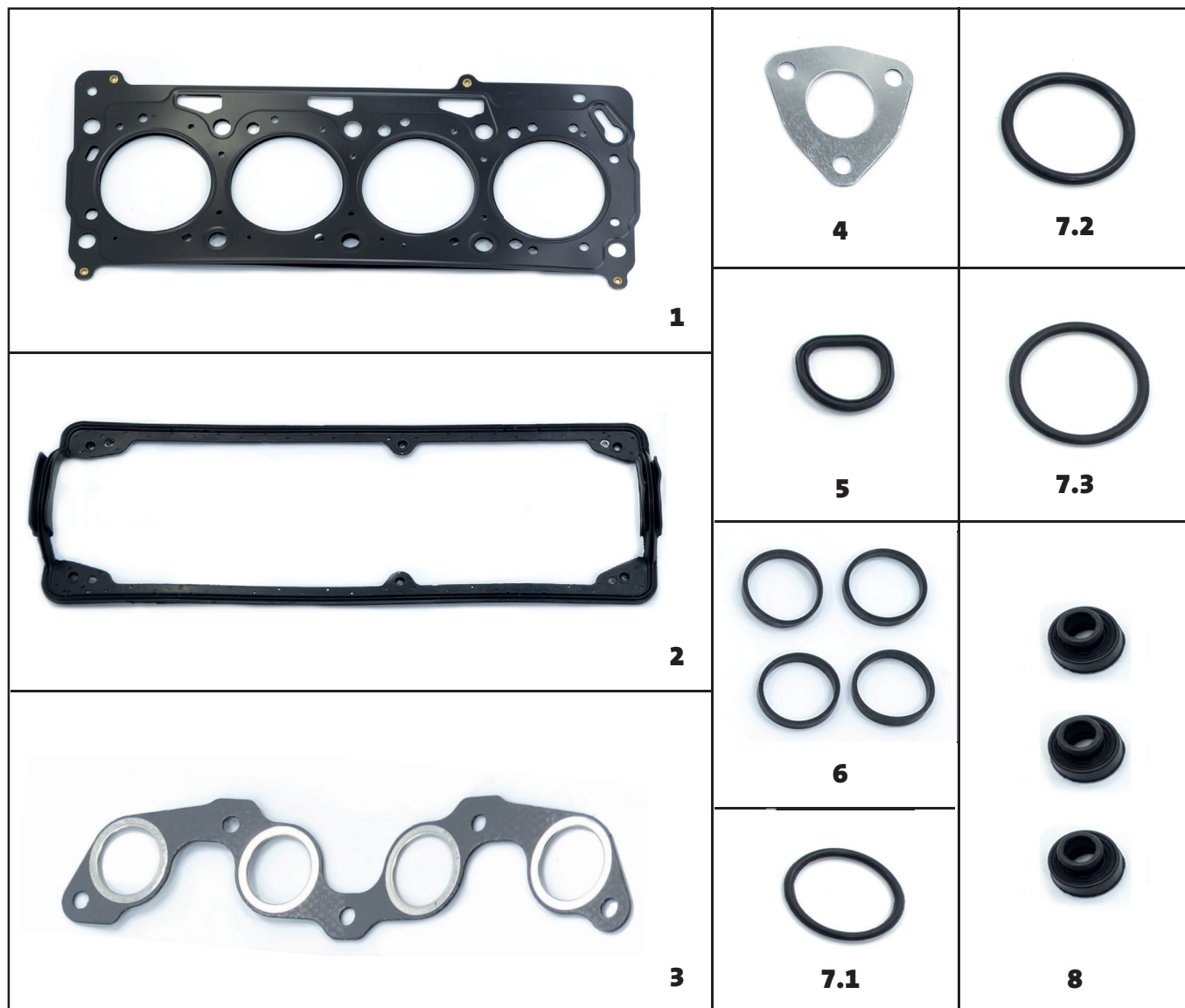

1: 82300-ML - JUNTA DO CABEÇOTE

2: 75028-BO - JUNTA DA TAMPA DE VÁLVULAS

3: 84601-SC - JUNTA DO COLETOR DE ADMISSÃO

4: 46041-FF - JUNTA DA SAÍDA DO ESCAPE

5: 46142-BO - VEDADOR SEPARADOR DE ÓLEO

6: 46141-BO - VEDADOR DO COLETOR DE ADMISSÃO

7: 07382-KB - SUBKIT ANÉIS DE BORRACHA

7.1: ANEL DE VEDAÇÃO P

7.2: ANEL DE VEDAÇÃO M

7.3: ANEL DE VEDAÇÃO G

8: 11355-BO - VEDADOR DO PRISIONEIRO DA TAMPA DE VÁLVULA

80179PRO - JG JUNTAS COMPLETO C/ RETENTOR

MOTOR POWER 1.0 L 8V

GOL 1.0 L 8V 2001/2015 - VOYAGE 1.0 L 8V 2001/...

- FOX 1.0 L 8V 2003/2005

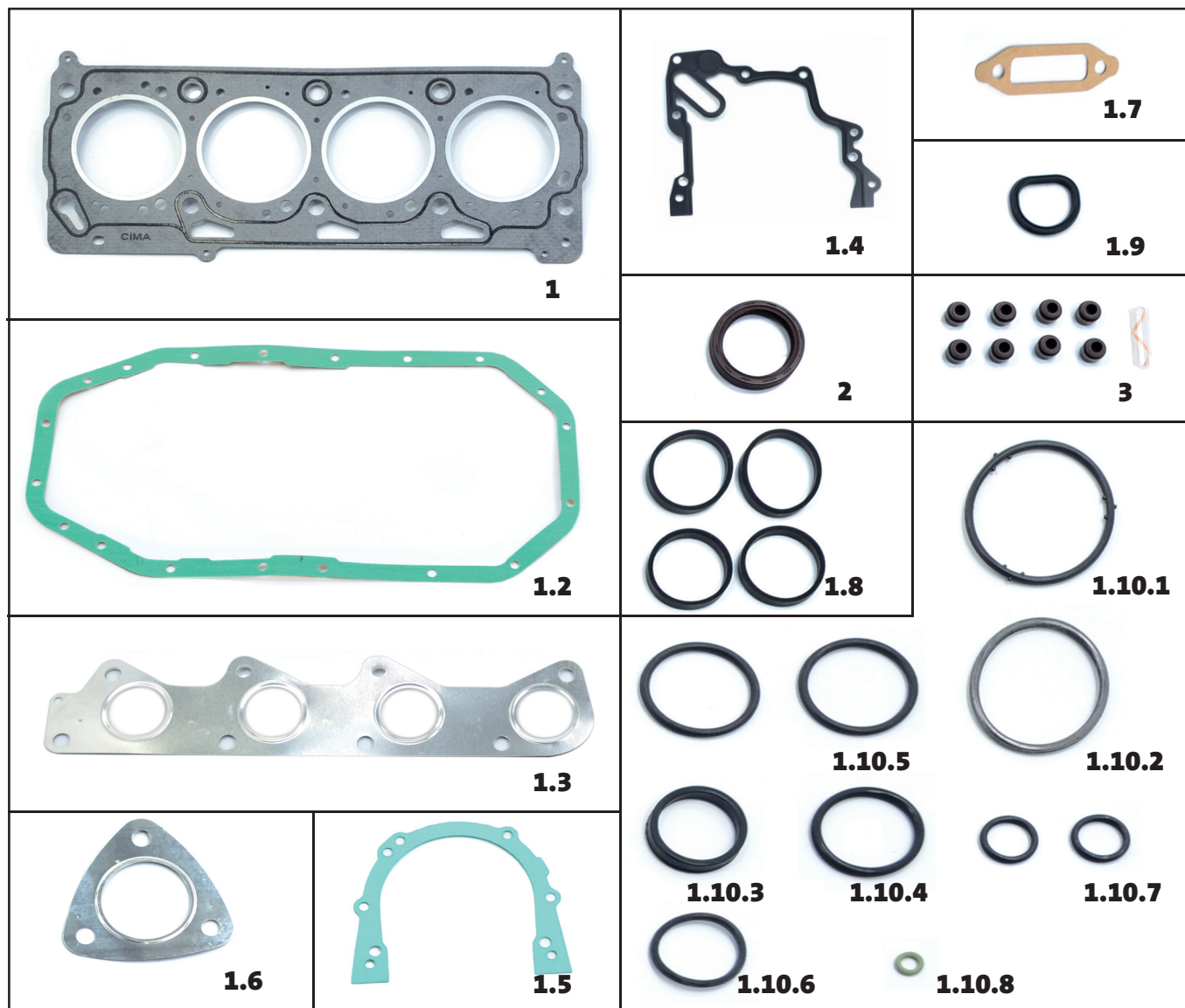

1: 82313-SC - JUNTA DO CABEÇOTE

1.2: 46016-AN - JUNTA DO CÂRTER

1.3: 84605-FF - JUNTA DO COLETOR DE ESCAPE

1.4: 75029-ML - JUNTA DA BOMBA DE ÓLEO

1.5: 46310-AN - JUNTA DA FLANGE TRASEIRA

1.6: 99115-FF - JUNTA DA SAÍDA DO ESCAPE

1.7: 75030-PP - JUNTA DO PESCADOR DE ÓLEO

1.8: 46141-BO - VEDADOR COLETOR DE ADMISSÃO

1.9: 46142-BO - VEDADOR SEPARADOR DE ÓLEO

1.10 : 46307-KB - KIT BORRACHA

1.10.1: 46307-KB - VEDADOR TUBO D'ÁGUA 1

1.10.2: 46307-KB - VEDADOR TUBO D'ÁGUA 2

1.10.3: 46307-KB - VEDADOR TUBO D'ÁGUA 3

1.10.4: 46307-KB - VEDADOR VÁLVULA TERMOSTÁTICA 1

1.10.5: 46307-KB - VEDADOR VÁLVULA TERMOSTÁTICA 2

1.10.6: 46307-KB - VEDADOR DUTO RÍGIDO

1.10.7: 46307-KB - VEDADOR SENSOR TEMPERATURA

1.10.8: 46307-KB - VEDADOR VARETA NÍVEL ÓLEO

2: 5159V - RETENTOR DO COMANDO DE VÁLVULAS

3: 3199V - SELO HASTE DE VALVULA

80224PRO - JG JUNTAS COMPLETO S/ RETENTOR

MOTOR AP 1.6/1.8 L 8V

GOL 1.6/1.8 L 8V 1985/1995 - PARATI 1.6/1.8 L 8V 1985/1995 - QUANTUM 1.8 L 8V 1985/1993

- PASSAT 1985/1989

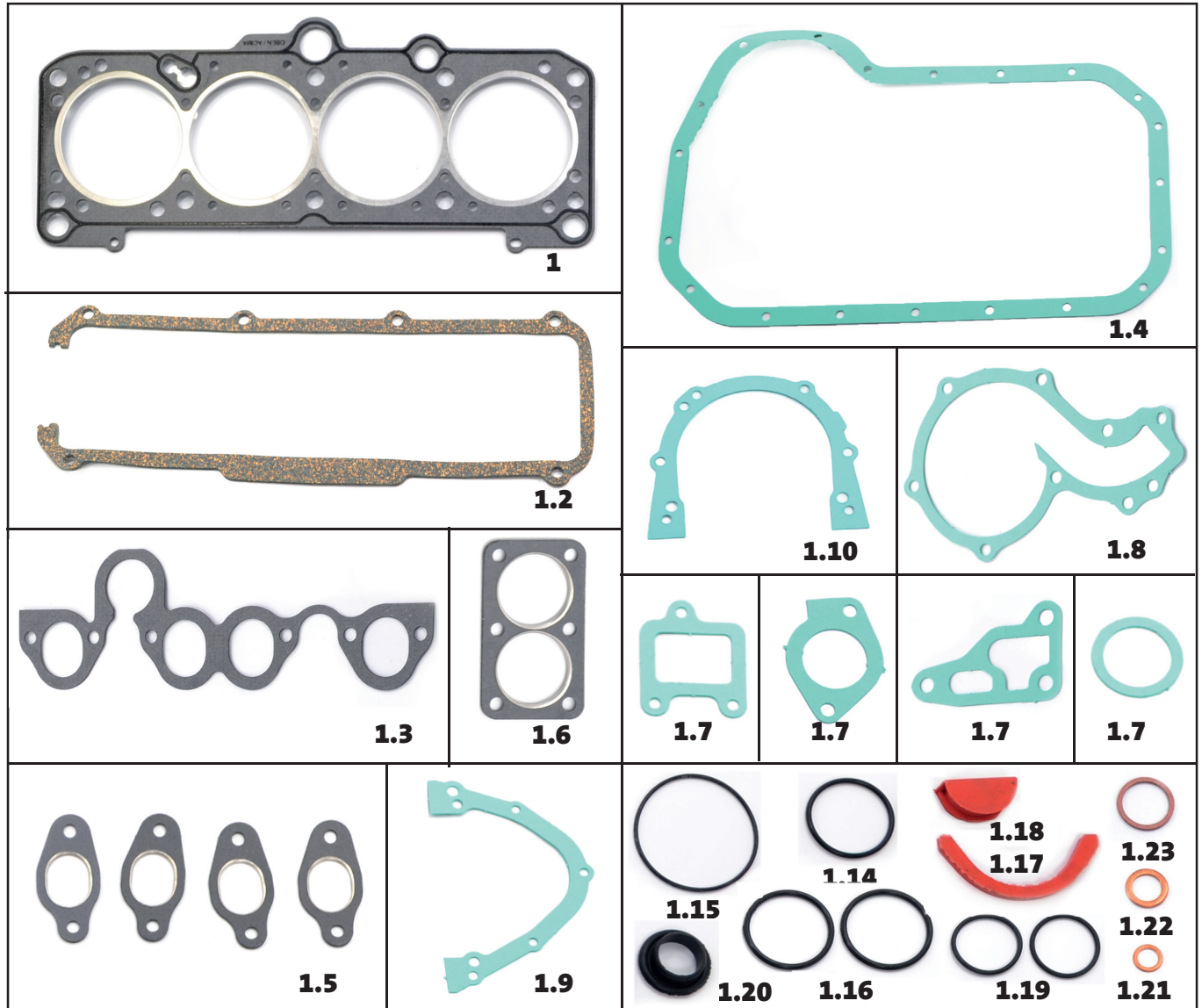

1.1: 46501-SC - JUNTA DO CABEÇOTE

1.2: 46726-CB - JUNTA DA TAMPA DE VÁLVULAS

1.3: 46512-SC - JUNTA DO COLETOR DE ADMISSÃO

1.4: 46816-SC - JUNTA DO CÂRTER

1.5: 46821-SC - JUNTA DO COLETOR DE ESCAPE

1.6: 46822-FL - JUNTA SAÍDA DO ESCAPAMENTO

1.7: 46731-AN - JUNTA DO DISTRIBUIDOR D'ÁGUA

1.8: 46734-AN - JUNTA DA BOMBA D'ÁGUA

1.9: 46730-AN - JUNTA DA FLANGE DIANTEIRA

1.10: 46729-AN - JUNTA DA FLANGE TRASEIRA

1.11: 46735-AN - JUNTA DO FILTRO DE ÓLEO

1.12: 46732-AN - JUNTA PRÉ-AQUECIMENTO

1.13: 46733-AN - JUNTA DO DISTRIBUIDOR D'ÁGUA

1.14: 46739-BO - ANEL BOMBA COMBUSTÍVEL

1.15: 46744-BO - ANEL BOMBA ÓLEO

1.16: 46745-BO - ANEL BOMBA D'ÁGUA

1.17: 46746-SI - VEDADOR TV DIANTEIRO

1.18: 46747-SI - VEDADOR TV TRASEIRO

1.19: 46772-BO - ANEL FLANGE COLETOR

1.20: 46823-BO - VEDADOR COLETOR DE ADMISSÃO

1.21: 00112-CU - ARRUELA

1.22: 00175-CU - ARRUELA

1.23: 00277-FB - ANEL CEBOLINHA

80363PRO - JG JUNTAS COMPLETO C/ RETENTOR

MOTOR POWER 1.0 L 8V

GOL 1.0 L 8V 2001/2015 - VOYAGE 1.0 L 8V 2001/...

- FOX 1.0 L 8V 2003/2005

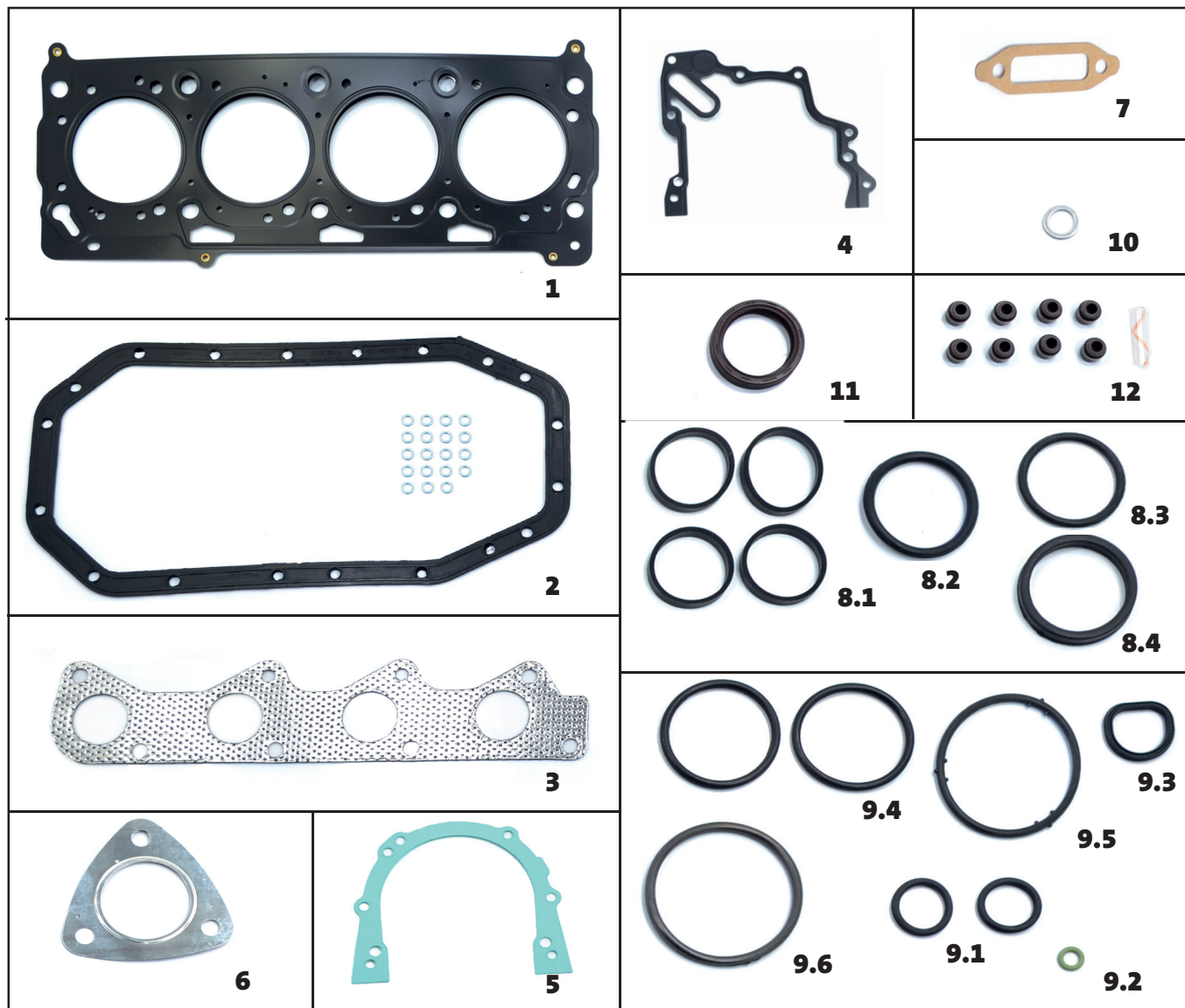

1: 82300-ML - JUNTA DO CABEÇOTE

2: 75922-BO - JUNTA DO CÂRTER

3: 84605-FF - JUNTA DO COLETOR DE ADMISSÃO

4: 75029-ML - JUNTA DA BOMBA DE ÓLEO

5: 46310-AN - JUNTA DA FLANGE TRASEIRA

6: 99115-FF - JUNTA DA SAÍDA DO ESCAPE

7: 75030-PP - JUNTA DO PESCADOR DE ÓLEO

8.1: 46200-KB - COLETOR DE ADMISSÃO

8.2: 46200-KB - VEDADOR TUBO D'ÁGUA

8.3: 46200-KB - VEDADOR DUTO RÍGIDO

8.4: 46200-KB - VEDADOR DA VÁLVULA TERMOSTÁTICA

9.1: 46100-KB - VEDADOR SENSOR DE TEMPERATURA

9.2: 46100-KB - VEDADOR VARETA DO NÍVEL

9.3: 46100-KB - VEDADOR SEPARADOR DO ÓLEO

9.4: 46100-KB - VEDADOR VÁLVULA TERMOSTÁTICA

9.5: 46100-KB - VEDADOR TUBO D'ÁGUA 1

9.6: 46100-KB - VEDADOR TUBO D'ÁGUA 2

10: 46736-AL - ARRUELA DE ALUMÍNIO

11: 5159V - RETENTOR DO COMANDO DE VÁLVULAS

12: 3199V - SELO HASTE DE VALVULA

ITENS AVULSOS

VOLKSWAGEN

ITENS AVULSOS VOLKSWAGEN

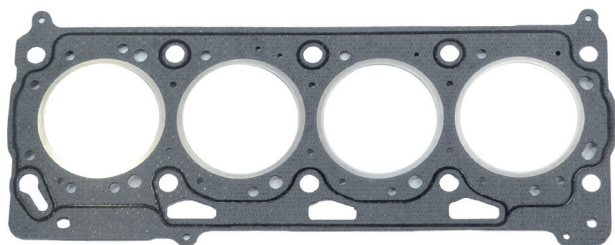

82313PRO - JUNTA DO CABEÇOTE FIBRA

036103383M - MOTOR AT/POWER 1.0 L 8/16V
GOL 1.0 L 8V 2001/2015 - VOYAGE 1.0 8V 2001/... - FOX 1.0 L 8V 2003/...

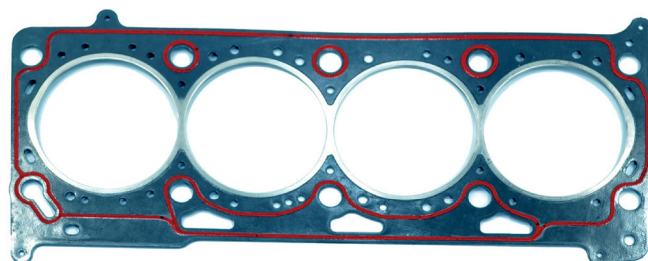

82343PRO - JUNTA DO CABEÇOTE FIBRA

032103383N - MOTOR AT/POWER 1.4/1.6 L 8V
GOL 1.6 L 8V 2008/2016 - KOMBI 1.4 L 8V 2006/2012 - FOX 1.6 L 8V 2003/...
POLO 1.6 L 8V 2002/...

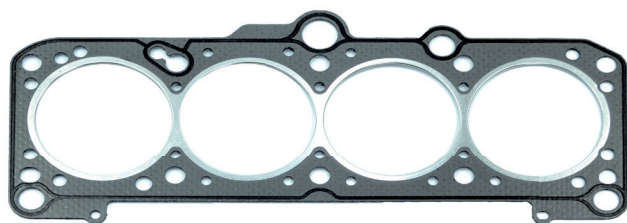

46501PRO - JUNTA DO CABEÇOTE FIBRA

261033831 - MOTOR AP 1.6/1.8 L 8V
GOL 1.6/1.8 L 8V 1985/2008 - PARATI 1.6/1.8 L 8V 1985/2012

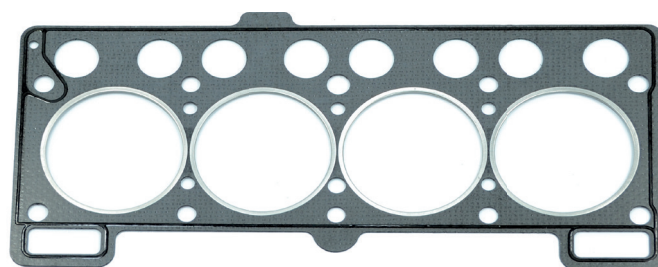

11302PRO - JUNTA DO CABEÇOTE FIBRA

110702SC0120 - MOTOR CHT/AE 1.6 L 8V
VOYAGE 1989/1993 - PARATI 1.6 L 8V 1989/1993

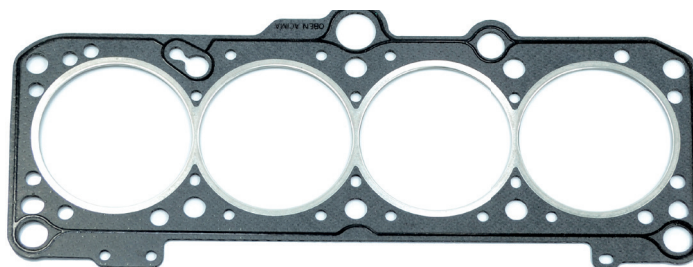

46701PRO - JUNTA DO CABEÇOTE FIBRA

531033833 - MOTOR AP 2.0 L 16V
GOL 1988/1999 - PARATI 1995/2005 - GOLF 2.0 L 8V 1999/2002 - LOGUS 2.0 L 8V
1992/1994

ITENS AVULSOS VOLKSWAGEN



46512PRO - JUNTA DO COLETOR ADMISSAO
26129717 - MOTOR AP 1.6/1.8/2.0 L 8V
GOL 1.6/1.8/2.0 L 8V 1985/2008 - PARATI 1.6 L 8V 1997/1999



46812PRO - JUNTA DO COLETOR ADMISSAO
56129717 - MOTOR AP 1.5/1.6/1.8/2.0 L 8/16V
GOL 1.6/1.8/2.0 L 8/16V 1984/1996 - VOYAGE 1.5/1.6/1.8 L 8/16V
1981/1995 - APOLLO 1.8 L 8V 1990/1992 - LOGUS 2.0 L 8V 1994/1996



46512PRO - JUNTA DO COLETOR ESCAPE
032253039E - MOTOR AT 1.0/1.6 L 8V
GOL 1.0/1.6 L 8V 1996/2000 - FOX 1.0/1.6 L 8V 2003/2008
KOMBI 1.4 L 8V 2006/2012 - POLO 1.6 L 8V 2004/2006



84605PRO - JUNTA DO COLETOR ESCAPE
030253039K - MOTOR POWER 1.0/1.6 L 8V
GOL 1.0/1.6 L 8V 2001/... - FOX 1.0/1.6 L 8V 2003/...
KOMBI 1.4 L 8V 2006/2012 - VOYAGE 1.6 L 8V 2012/2015



46821PRO - JUNTA DO COLETOR ESCAPE
MOTOR AP 1.5/1.6/1.8/2.0 L 8V
GOL 1.5/1.6/1.8/2.0 L 8V 1984/2008 - VOYAGE 1.5/1.6/1.8/2.0 L 8V
1981/1995 - APOLLO 1.8 L 8V 1990/1992 - POINTER 1.8 L 8V 1993/1994

ITENS AVULSOS VOLKSWAGEN

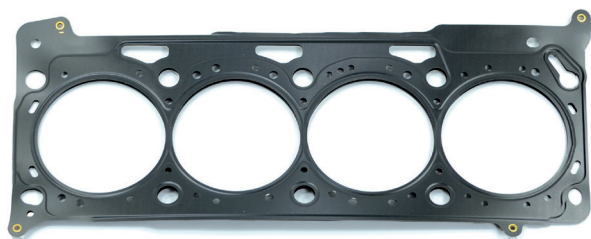

82333PRO - JUNTA DO CABEÇOTE MLS

032103383N - MOTOR AT/POWER 1.4/1.6 L 8V
GOL 1.6 L 8V 2008/2015 - GOLF 1.6 L 8V 2001/...
FOX 1.6 L 8V 2005/2008 - VOYAGE 1.6 L 8V 2014/2015



82300PRO - JUNTA DO CABEÇOTE MLS

036103383M - MOTOR AT 1.0 L 8/16V
GOL 1.0 L 8/16V 1996/2014 - FOX 1.0 L 8/16V 2003/...
VOYAGE 1.0 L 8V 2008/2012 - PARATI 1.0 L 16V 2000/2004



82328PRO - JUNTA DO CABEÇOTE MLS

050103383A - MOTOR AP 1.6/1.8 L 8V
GOL 1.6/1.8 L 8V 1985/2005 - PARATI 1.6/1.8 L 8V 1985/2012
VOYAGE 1.6 L 8V 1983/1989 - SANTANA 1.8 L 8V 1999/2006

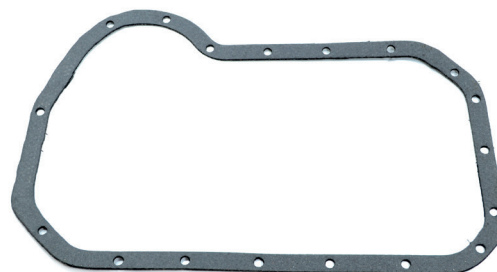

46816PRO - JUNTA DO CARTER

460716AD0180 - MOTOR AP 1.5/1.6/1.8/2.0 L 8V
GOL 1.5/1.6/1.8/2.0 L 8V 1985/1995 - VOYAGE 1.5/1.6/1.8/2.0 L 8V 1981/1995 -
PARATI 1.8 L 8V 1989/1994 - DEL REY 1.8 L 8V 1989/1991



11315PRO - JUNTA DO CARTER

531033833 - MOTOR CHT/AE 1.0/1.3/1.6 L 8V
ESCORT 1.0/1.3/1.6 L 8V 1983/1996 - GOL 1.0/1.3/1.6 L 8V 1992/1996 -
BELINA 1.4 L 8V 1973/1977 -
CORCEL 1.4 L 8V 1973/1977

ITENS AVULSOS VOLKSWAGEN

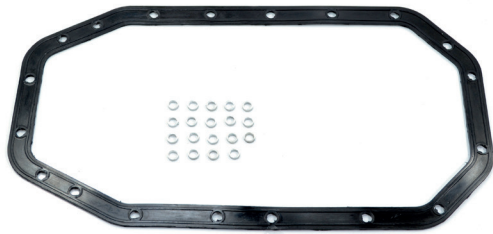

75922PRO - JUNTA DO CARTER
MOTOR AT/POWER 1.0/1.6 L 8/16V
GOL 1.0/1.6 L 8/16V 1996/... - FOX 1.0/1.6 L 8/16V
2003/... - VOYAGE 1.0 L 8V 2012/2015 -
POLO 1.6 L 8V 2004/2006

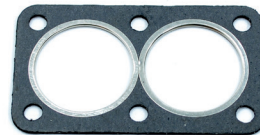

46808PRO - JUNTA FLANGE DO ESCAPE
843253115 - MOTOR AP 1.6/1.8/2.0 L 8V
ESCORT 1.6/1.8/2.0 L 8V 1983/1996 - GOL 1.6/1.8/2.0 L
8V 1985/2008 - VERONA 1.6 L 8V 1990/1992 -
PARATI 1.8 L 8V 2005/2008



75943PRO - JUNTA TAMPA DE VALVULAS
261034831 - MOTOR AP 1.6 /1.8/2.0 L 8V
GOL 1.6/1.8/2.0 L 8/16V 1996/... - QUANTUM 1.8/2.0
L 1985/2001 - PARATI 1.6/1.8/2.0 L 8/16V 1982/2012
- VOYAGE 1.6/1.8 L 8V 1983/1995



46560PRO - JUNTA TAMPA DE VALVULAS
MOTOR AP 1.6/1.8/2.0 L 8V
GOL 1.6/1.8/2.0 L 8V 1985/1995 - KOMBI 1.6/1.8/2.0 L
8V 1989/... - DEL REY 1.8 L 8V 1989/1991 -
ESCORT 1.8 L 8V 1992/1994

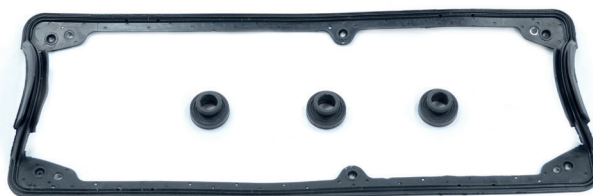

75028PRO - JUNTA TAMPA DE VALVULAS
030103483K - MOTOR AT 1.0/1.6 L 8V
GOL 1.0/1.6 L 8V 1997/2002 - FOX 1.0/1.6 L 8V
1996/2008 - POLO 1.6 L 8V 2002/2006 - KOMBI 1.4 L
8V 2006/2012

ITENS AVULSOS VOLKSWAGEN

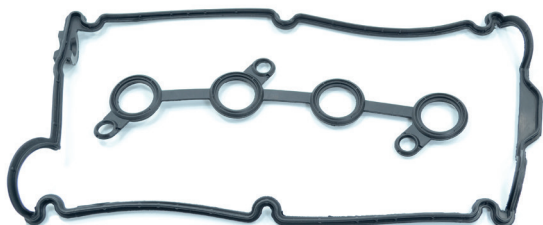

79644PRO - JUNTA TAMPA DE VALVULAS
MOTOR AT 1.0 L 16V
GOL 1.0 L 16V 1999/2005 - PARATI 1.0 L 16V 1997/2005
POLO 1.0 L 16V 2002/2005

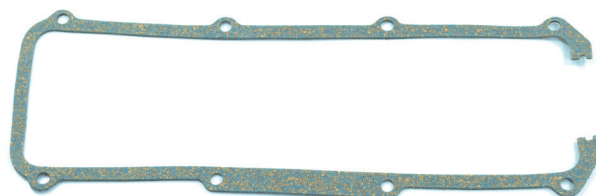

46726PRO - JUNTA TAMPA DE VALVULAS
056103483D - MOTOR AP 1.6/1.8/2.0 L 8V
GOL 1.6/1.8/2.0 L 8V 1986/1994 - POINTER 2.0 L 8V 1993/1994
QUANTUM 2.0 L 8V 1985/1993



11226PRO - JUNTA TAMPA DE VALVULAS
BDTM6584A - MOTOR CHT 1.0/1.3/1.4/1.6 L 8V
GOL 1989/1996 - PARATI 1.6 L 8V 1989/1993

TABELA DE REFERÊNCIA

KITS DE JUNTAS

CORTECO	SABÓ	ELRING	SPAAL	TARANTO
11307PRO	11307FLEX	577741	11706CBSC	300700
46606PRO	46606EF8	583831	46606CB	220300BR
79103PRO	79103FLEX	601610	10808CBRV	241495
79179PRO	79179FLEX	591017	46108CBRV	230695
79184PRO	79184FLEX	528014	46112CBRV	224095
79198PRO	79198FLEX	491810	40107CBRV	271295
79257PRO	79257FLEX	104237	40105CBRV	270595
79357PRO	79357	560360	10918CBRV	-
79358PRO	79358FLEX	528014	46112CBRVML	224095MLS
79363PRO	79363FLEXR	591016	46108ORRVSC	230695MLS
79377PRO	79377	122907	11004CBRV	340195
79378PRO	79378	123018	11005CBRV	340295
79379PRO	79379FLEX	104314	40105CBRVML	270795
79394PRO	79394FLEX	587844	46808CBRV	230300
79403PRO	79403FLEX	491510	12508ORRV	452200
79507PRO	79507	583185	10907ORRV	240995R
79518PRO	79518	589810	40411CBRV	270295
79519PRO	79519	601310	10907CBRV	240995
79521PRO	79521	491340	10208CBRVML	242395
79543PRO	79543FLEX	602170	46011CBRV	220695
79544PRO	79544FLEX	586101	11812CBRV	300795
79558PRO	79558FLEX	586093	40311CBRV	260795
79653PRO	79653	602470	46106CBRV	230695
80179PRO	80179FLEXR	591010	46108ORSC	230600R
80198PRO	80198FLEXR	104602	40107ORSC	271200R
80224PRO	80224FLEX	583722	46807CBSC	220600
80257PRO	80257FLEXR	104230	40105ORSC	270500R
80262PRO	80262	583182	10907CBSC	240900
80263PRO	80263	583181	10907ORSC	240900R
80268PRO	80268	491310	10208ORSC	242200R
80269PRO	80269	593284	40408CBSC	270200
80363PRO	80363FLEXR	591065	46108ORML	224200MLS



TABELA DE REFERÊNCIA

JUNTAS AVULSAS

CORTECO	SABÓ	ELRING	SPAAL	TARANTO
10916PRO	10916EF1	545090	10817BN	240011
10921PRO	10921F1	545250	10821SC	240016
10922PRO	10922F1	545320	10822FL	240018
11226PRO	11226F	550400	11226BO	550710
11302PRO	11302FLEX	555661	11702SC	300705
11315PRO	11315EF	555895	10616CB	300711
16101PRO	16101FLEX	560250	10804SC	280707
16126PRO	16126EF	561000	10846CB	240010
46501PRO	46501FLEX	561730	46801SC	220605
46512PRO	46512F2	561760	46821SC	230317
46560PRO	46560EF	565585	46722CB	220410
46701PRO	46701FLEX	565270	46802SC	230007
46726PRO	46726EF	565580	46740CB	-
46808PRO	46808F	566250	46767SC	220418
46812PRO	46812F1	561765	46728AN	220417
46816PRO	46816F2	566870	46716AN	220411
46821PRO	46821F1	492480	46720SC	220415
51021PRO	51021F1	492500	40321SC	260016
51022PRO	51022F	568850	40322SC	260018
51201PRO	51201FLEX	569300	40401SC	260705
75022PRO	75022	122996	11026BO	340110
75028PRO	75028	589580	46140BO	230610
75613PRO	75613	104224	40126BO	270510
75629PRO	75629	324550	40128KB	271910
75635PRO	75635	457380	21126BO	923310BR
75641PRO	75641	001563	11158BO	302210
75904PRO	75904	123001	11016BI	340111
75910PRO	75910	410050	10019BI	290811
75922PRO	75922	589280	46016BO	230511
75943PRO	75943	584808	46740BI	230310
75960PRO	75960	593880	10866BO	241410
75961PRO	75961	594200	10856BO	280710

TABELA DE REFERÊNCIA

JUNTAS AVULSAS

CORTECO	SABÓ	ELRING	SPAAL	TARANTO
76351PRO	76351	598190	10876BO	241010
79644PRO	79644	335910	46160BO	230510
82220PRO	82220	540330	10802SC	240005
82231PRO	82231	560260	10803SC	240205
82232PRO	82232	585880	10902SC	240905
82233PRO	82233	584814	10904SC	240405
82234PRO	82234	584814	10903SC	242207
82268PRO	82268FLEX	104316	40102SC	270707
82291PRO	82291FLEX	492890	12601SC	-
82292PRO	82292	122992	11001SC	340108
82293PRO	82293	123015	11002SC	340207
82300PRO	82300	589260	46101ML	230508
82301PRO	82301	104223	40101ML	270508
82313PRO	82313FLEX	589590	46101SC	230507
82321PRO	82321FLEX	540320	40103SC	270507
82328PRO	82328	561790	46801ML	230308
82332PRO	82332FLEX	104604	40103ML	271208
82333PRO	82333FLEX	589590	46102ML	224008
82343PRO	82343FLEX	473550	46102SC	230508
82403PRO	82403FLEX	105030	12503SC	451707
84601PRO	84601	589620	46021FS	230615
84605PRO	84605	589630	46933FF	224015
84612PRO	84612	104606	40037SC	270515
84616PRO	84616	584770	10321SC	240416
86224PRO	86224	540411	40416CB	260011
86271PRO	86271	584520	10819CBLT	240411
86272PRO	86272	584795	10827CB	240410
86278PRO	86278	584836	40116CBLT	270211
86282PRO	86282	561000	10846CBLT	240010
99592PRO	99592	919382	10823AN	241017



a brand of

FREUDENBERG-NOK

Avenida Ibirapuera, 2315, 3º Andar - São Paulo - SP - Brasil - CEP 04029-200

Site: www.corteco.com.br / 08000 194 111

WhatsApp: (11) 95033-8809

